

CLAS®

# Sélection SUMMER



DU 01/04 AU 31/07/2024

## GAMME HUILE CLIMATISATION

Retrouvez la gamme complète des huiles de climatisation sur [clas.com](https://clas.com).



### PAG 60 Non-compatible avec d'autres huiles

GRADE/ GAZ	Universel	Compresseur SANDEN	Achat x 1	Achat x12
Universel (R134a et R1234yf)	CO 4080 (250 mL)	OUI	13 €HT*	11 €HT l'unité
	CO 4081 (1L)	OUI	36 €HT*	32 €HT l'unité



### PAO Entièrement synthétique (polyalphaoléfine) Compatible avec huiles minérales

GRADE	Universel	Compresseur SANDEN	Achat x 1	Achat x12
Universel (R134a et R1234yf)	CO 6137 (1L)	OUI	30 €HT*	26 €HT l'unité

### POE 80 Compresseurs électriques (lubrifiant diélectrique)

GRADE/ GAZ	Universel	Compresseur SANDEN	Achat x 1	Achat x12
Universel (R134a et R1234yf)	CO 4099 (250 mL)	NON	27 €HT*	23 €HT l'unité



## GAMME TRACEUR POUR HUILES

	Huile base PAG	Achat x 1	Achat x12	Autres huiles	Achat x 1	Achat x12	Véhicule hybride	Achat x 1	Achat x12
R134a	CO 6262 (350mL)	27 €HT*	23 €HT l'unité	CO 6265 (250 mL)	28 €HT*	24 €HT l'unité			
				CO 6264 (1L)	68 €HT*	60 €HT l'unité			
R1234yf	CO 6161 (5L)	123 €HT*	115 €HT l'unité	CO 6263 (1L)	31 €HT*	27 €HT l'unité			
Universel				CO 4068 (250 mL)	32 €HT*	28 €HT l'unité	CO 4069 (250 mL)	34 €HT*	30 €HT l'unité
				CO 6266 (1L)	90 €HT*	79 €HT l'unité			

Seringues :

	Autres huiles Lot x12	Achat x 1	Achat x 10	Véhicule hybride	Achat x 1	Achat x12
R134a	CO 4077	33 €HT*	29 €HT L'UNITÉ			
R1234yf	CO 4078	37 €HT*	35 €HT L'UNITÉ			
Universel	CO 6253	33 €HT*	29 €HT L'UNITÉ			



## GAMME HUILES POUR POMPE À VIDE

GRADE/ GAZ	32	Achat x 1	Achat x12	46	Achat x 1	Achat x12	68	Achat x 1	Achat x12
Universel (R134a et R1234yf)	CO 6138 (1L)	20 €HT*	17 €HT l'unité	CO 6140 (500mL)	12 €HT*	10 €HT l'unité	CO 6023 (500 mL)	13 €HT*	11 €HT l'unité
				CO 6139 (1L)	20 €HT*	17 €HT l'unité	CO 6141 (1L)	21 €HT*	18 €HT l'unité



## STATION DE CLIMATISATION

Machine très simple d'utilisation, l'entretien du circuit de climatisation devient ludique.

Avec imprimante et ceinture chauffante !



Data véhicules intégrée  
Utilisation respectueuse  
de l'environnement



Flasher  
pour voir la  
vidéo !

### STATION CLIMATISATION AUTOMATIQUE R134a

AC 8544

R134a

**2899 €HT\***

#### Caractéristiques :

- écran graphique LCD 128x64 pixels
- compresseur 10cc / Pompe 50l/min / Récup 400g/min
- 2 flacons (huile usagée, huile neuve) 250ml hermétiques avec système de filtration anti-humidité, dotés de raccords rapides mâle avec plongeur
- kit tuyaux 3m
- coupleurs rapides HP/BP
- bouteille interne 9Kg / Limite opérationnelle 1Kg
- ceinture chauffante
- précision de la balance +/- 5g
- outil calibrage/verrouillage
- système de purge d'air automatique
- nettoyage interne du circuit de la station
- station assemblée et testée en usine

### STATION CLIMATISATION AUTOMATIQUE R1234yf

AC 8344

R1234yf

**2999 €HT\***



## KIT REMPLISSAGE DE DETECTION DE FUITES AZOTE/HYDROGENE (N2-H2) 50bar

AC 1017

L'outillage contenu dans la mallette sert à «pressuriser» les installations de réfrigération et de climatisation afin de «simuler», à l'intérieur de ces installations, la pression à laquelle ce système devra ensuite fonctionner.

Compatible petite et grande bouteilles



Compatible gaz R134a et R1234yf



R134a

R1234yf

**449 €HT**

Au lieu de 495 €HT\*

**Composition :**

- malette
- SA4062 : bloc mano détenteur avec vanne de sécurité allant jusqu'à 50bar
- SA4060 : manomètre d'isolation + flexible 12cm
- SA4063 : réducteur pour bouteille 1kg
- SA1090 : bouteille azote hydrogéné (N2-H2) 1kg
- SA4061 : tuyauterie de 150cm
- SA4029 : raccord haute pression
- SA4052 : raccord haute pression spécifique gaz R1234yf



### BOUTEILLE AZOTE HYDROGENE (N2-H2) 1kg

TN

SA 1090

Composant de AC 1017/AC 1014/AC 1015/AC 1016/AC 1023



**59 €HT**

Au lieu de 69,90 €HT\*

**Caractéristiques :**

1kg : Azote 95% et hydrogène 5%



### BOUTEILLE AZOTE HYDROGENE (N2-H2) 2,2kg

TN

SA 1092

Accessoire de AC 1014/AC 1015/AC 1016/AC 1017/AC 1023



**82 €HT**

Au lieu de 99,90 €HT\*

**Caractéristiques :**

Azote 95% et hydrogène 5%



## DETECTEUR ELECTRONIQUE FUITES UNIVERSEL R134a/R1234yf/HYDROGENE

TN

AC 7495

Ce détecteur de fuites doté d'un capteur conçu pour détecter les concentrations d'azote hydrogéné et autres gaz les plus infimes.  
Compatible Azote Hydrogéné (N2-H2), R134a, R1234YF, R404-A, R410-A, R407-C, R22, Freon...  
Lorsqu'une concentration est détectée une alerte sonore est émise puis l'afficheur indique l'importance de la fuite (de 1 à 7).

### Caractéristiques :

- sensibilité réglable sur 3 niveaux
- calibration automatique
- type de capteur : semi-conducteur
- ventilateur intégré
- alimentation : 4 piles alcalines AA
- autonomie : 4-6h en continu
- indicateur batterie faible
- temps de préchauffage 45s
- longueur de la sonde : 40cm
- livré en valise avec piles

# 459 €HT

Au lieu de 480 €HT\*



Multigaz, auto-calibration



R134a

R1234yf



## THERMOMETRE INFRAROUGE -38°/520°C

TN

OE 5036

### Caractéristiques :

- température de mesure : -38°C/520°C (-36.4°F/968°F)
- précision de mesure : ± 2°C
- temps de réponse : 1s
- résolution : 0.1°C, 0.1°F
- extinction automatique de la luminosité au bout de 15s
- extinction automatique de l'appareil au bout de 60s sans intervention
- alimentation : 2 piles AAA 1.5V



# 87 €HT

Au lieu de 89 €HT\*



BOUTEILLE ROSE  
EQUINOXE DOMAINE  
DE FABREGUES 75cl  
(DV 0900) 14 €HT

OFFERTE



## THERMOMETRE DIGITAL

TN

AC 4223

# 59 €HT

Au lieu de 60 €HT\*



BOUTEILLE ROSE  
EQUINOXE DOMAINE  
DE FABREGUES 75cl  
(DV 0900) 14 €HT

OFFERTE

### Caractéristiques :

- affichage digital
- plage de températures : -40° à 250°C
- sonde acier inox
- arrêt automatique
- alimentation : pile LR44 (fournie)
- précision :  
±2% (entre -40°C et 200°C)  
±3% (entre 200°C et 250°C)



## THERMOMETRE ELECTRONIQUE DIGITAL

TN

AC 4224

# 64 €HT

Au lieu de 75 €HT\*



BOUTEILLE ROSE  
EQUINOXE DOMAINE  
DE FABREGUES 75cl  
(DV 0900) 14 €HT

OFFERTE

### Caractéristiques :

- affichage digital
- plage températures : -50° à + 300°C
- sonde acier inox
- pression ±1°C
- alimentation pile 1.5V AAA
- longueur du câble : 900mm
- longueur de la sonde (partie chromée) : 170mm
- longueur câble + sonde (avec poignée) : 1200mm



**COFFRET MAINTENANCE CLIMATISATION  
VEHICULES FRANCAIS (214 PCS)**

AC 4024

Assortiment de joints, bouchons et obus pour tous les entretiens de base des systèmes de climatisation.

**166 €HT\***



BOUTEILLE ROSE  
EQUINOXE DOMAINE  
DE FABREGUES 75cl  
(DV 0900) 14 €HT

**OFFERTE**



Composants disponibles au détail.



**COFFRET OBUS/RACCORDS/BOUCHONS  
MAINTENANCE CLIMATISATION**

AC 4034

Assortiment de raccords, bouchons et obus pour tous les entretiens de base des systèmes de climatisation R134a.

**120 €HT\***



BOUTEILLE ROSE  
EQUINOXE DOMAINE  
DE FABREGUES 75cl  
(DV 0900) 14 €HT

**OFFERTE**



Composants disponibles au détail.



**COFFRET MAINTENANCE CLIMATISATION  
VEHICULES ALLEMANDS (171 PCS)**

AC 4025

Assortiment de joints, bouchons et obus pour tous les entretiens de base des systèmes de climatisation.

**132 €HT\***



BOUTEILLE ROSE  
EQUINOXE DOMAINE  
DE FABREGUES 75cl  
(DV 0900) 14 €HT

**OFFERTE**



Composants disponibles au détail.



**KIT JOINTS TORIQUES STANDARD**

TN

AC 4056

**114 €HT**

Au lieu de 139 €HT\*



**KIT OBUS MAINTENANCE CLIMATISATION**

TN

AC 4057

**114 €HT**

Au lieu de 129 €HT\*



**ORGANISATEUR 4 COMPARTIMENTS POUR COFFRET MAINTENANCE CLIMATISATION**

TN

AC 4021

Accessoire de AC 4024/AC 4025/AC 4026/AC 4032/AC 4033/AC 4034

Ideal pour regrouper les différents coffrets de maintenance climatisation. Peut accueillir jusqu'à 4 coffrets.



**42 €HT\***



**TIRE-BOUCHON PULLTAP'S NOIR**  
PUB 6004 8 €HT

**OFFERT**



**COFFRET MAINTENANCE CLIMATISATION R1234yf**

TN

AC 4054

Assortiment de bouchons et obus pour tous les entretiens de base des systèmes de climatisation R1234yf.

**119 €HT**

Au lieu de 145 €HT\*



## STOP FUITE CLIMATISATION POUR R134a 30ml

CO 4065

R134a

ACHAT X1

**31 €HT\***

ACHAT X12

**25 €HT**  
l'unité



Permet de boucher les micro-fuites dans les parties métalliques, les durites et les joints.  
Gain de temps sur des fuites difficiles d'accès.

## STOP FUITE CLIMATISATION POUR R1234yf 30ml

CO 4070

R1234yf

ACHAT X1

**36 €HT\***

ACHAT X12

**30 €HT**  
l'unité



## KIT DETECTION / FILTRATION IMPURETES SYSTEME CLIMATISATION R134a

AC 1018

R134a

**349 €HT**

Au lieu de 399 €HT\*



## KIT DETECTION / FILTRATION IMPURETES SYSTEME CLIMATISATION R1234yf

AC 1019

R1234yf

**399 €HT**

Au lieu de 429 €HT\*



## KIT MANOMETRE CONTROLE PRESSION 2 VOIES R134a

AC 9153

Convient au remplissage et à l'inspection des systèmes de climatisation en fournissant des lectures de pression du système.

**200 €HT\***

BOUTEILLE ROSE  
EQUINOXE DOMAINE  
DE FABREGUES 75cl  
DV 0900 14 €HT

**OFFERTE**



## PENSEZ-Y !

**BALANCE ELECTRONIQUE  
100kg**

OE 9200 399 €HT





### KIT LAVAGE CLIMATISATION

TN

AC 1023

Un moyen économique d'éliminer les contaminants et le tartre des composants du système de climatisation.



**349 €HT**

Au lieu de 359 €HT\*



### KIT PISTOLET ET SPRAY NETTOYANT CIRCUIT CLIM 600ml

TN

AC 9156

Achat x1

**82 €HT\***  
L'UNITÉ

Achat x3

**67 €HT**  
L'UNITÉ

Au lieu de 82 €HT\*



	Prix Sélection	Prix Catalogue*
CO 6258 SPRAY NETTOYANT CIRCUIT CLIM 600ml	18 €HT	20 €HT



### KIT ADAPTATEURS CONIQUES RINCAGE CLIMATISATION

TN

AC 4061

Kit d'adaptateurs coniques pour le raccordement des équipements de lavage aux systèmes A /C.

**122 €HT\***



TIRE-BOUCHON PULLTAP'S NOIR  
PUB 6004 8 €HT



**OFFERT**



**Composition :**

- 2 cônes de serrage avec raccord 1/4 SAE
- 5 jeux de plaques
- 3 jeux de cônes
- 1 valise de rangement



### BIDON LIQUIDE LAVAGE CLIMATISATION 5L

TN

CO 1070

Accessoire de AC 1023

Environ 20 lavages



**59 €HT**

Au lieu de 63 €HT\*



## KIT CONTROLE CLIMATISATION R134a PAR TRACEUR

AC 4052

R134a

**79 €HT\***



BOUTEILLE ROSE EQUINOXE  
DOMAINE DE FABREGUES 75cl  
(DV 0900) 14 €HT

**OFFERTE**

### Composition :

OE0396 : 1 x mini lampe  
d'inspection uv rechargeable  
SA1002 : 1 x lunettes uv  
CO4077 : 1 x sachet 12 seringues  
traceur 7,5ml pour gaz r134a



## KIT CONTROLE CLIMATISATION R1234yf PAR TRACEUR

AC 4053

R1234yf

**81 €HT\***



BOUTEILLE ROSE EQUINOXE  
DOMAINE DE FABREGUES 75cl  
(DV 0900) 14 €HT

**OFFERTE**

### Composition :

OE0396 : 1 x mini lampe  
d'inspection uv rechargeable  
SA1002 : 1 x lunettes uv  
CO4078 : 1 x sachet 12 seringues  
traceur 7,5ml pour gaz r1234yf



## PURIFIANTS | DÉSODORISANTS



		Prix Sélection x12	Prix Catalogue*
CO 6254	SPRAY DESODORISANT ANTI-ODEUR ANIMAUX 200ml	<b>6 €HT</b>	9.€HT
CO 6255	SPRAY DESODORISANT ANTI-ODEUR TABAC 200ml	<b>6 €HT</b>	9.€HT
CO 1076	PURIFIANT HABITACLE 400ml MENTHE	<b>8 €HT</b>	10.€HT
CO 1075	PURIFIANT HABITACLE 400ml MUSC	<b>8 €HT</b>	10.€HT
CO 1074	PURIFIANT HABITACLE 400ml CITRON	<b>8 €HT</b>	10.€HT
CO 6216	PURIFIANT HABITACLE 400ml LAVANDE	<b>8 €HT</b>	10.€HT
CO 6218	PURIFIANT HABITACLE 400ml PIN	<b>8 €HT</b>	10.€HT
CO 6217	PURIFIANT HABITACLE 400ml MOUSSANT	<b>8 €HT</b>	10.€HT
CO 6220	PURIFIANT HABITACLE 400ml VANILLE	<b>8 €HT</b>	10.€HT



## OUTIL DIAGNOSTIC THINKTOOL READER 7

AD000TKRE7

THINKTOOL Reader 7 prend en charge les fonctions OBD II et EOBD II complètes telles que la lecture et l'effacement des codes, l'arrêt sur image, la préparation I/M (test anti pollution), le flux de données, les capteurs O2, le système EVAP.

Les flux de données en temps réel peuvent être affichés sous forme de graphique, ce qui permet aux techniciens un diagnostic plus précis.

### 28 Fonctions de réinitialisation d'entretien:

Customisable, vous choisissez 7 modules de reset parmi cette liste, pas de changement après sélection  
Mise à jour GRATUITE A VIE sur ces 7 fonctions

Reset ADBLUE  
Reset AFS  
Reset airbag  
Reset airfuel  
Reset purge  
Reset batterie  
Reset boîte  
Reset frein  
Refroidissement  
Reset FAP  
Reset EGR  
Reset papillon  
Reset boîte auto  
Recodage IMMO  
Reset injecteur  
Reset langage  
Reset no  
Reset odo  
Reset huile  
Reset angle volant  
Reset siège  
Reset stop/start  
Reset toit ouvrant  
Reset suspension  
Reset TPMS  
Reset transport  
Reset pneus  
Reset fenêtre



THINKTOOL Reader 7 prend en charge la lecture et l'effacement du code d'erreur, la lecture du flux de données en direct et plus encore.

Compatible avec 7 calculateurs:  
ABS, SRS, ECM, TCM, BCM, AC et IC.

ABS - Système anti blocage  
SRS - Système airbag  
TCM - Transmission auto  
ECM - Module moteur  
BCM - Module habitacle  
AC - Climatisation  
IC - Combiné instruments

### Caractéristiques :

- système d'exploitation : Android OS 6
- écran : Écran tactile de 5 pouces
- ROM : 16 GB
- tension d'entrée OBD II : 9V-18 V
- température de stockage : -20°C - 70°C
- température de fonctionnement : -10°C - 50°C
- taille : 200x118x29 mm
- poids : 520 g

Produit disponible à la vente uniquement en France et DROM

### Composition :

- unité principale
- câble OBD 16 broches 1m20
- câble USB
- manuel d'utilisation



1,2 m



2 WARRANTY

289 €HT\*

## OUTIL DIAGNOSTIC THINKTOOL EURO MASTER LITE 8"

ADTKT03EML

THINKTOOL Euro Master Lite est un outil de diagnostic professionnel de niveau OEM. Euro Master Lite prend en charge les diagnostics complets du système, le codage ECU, les fonctions spéciales, le contrôle bidirectionnel pour plus de 100 véhicules dans le monde. Diagnostic tous systèmes niveau OEM, avec la possibilité d'ajout de plusieurs modules supplémentaires

Possibilité d'ajouter des modules supplémentaires pour une adaptabilité maximale.

Diagnostic tous systèmes niveau OEM:

- lecture effacement codes
- données temps réel
- fonctions spéciales
- codage avancé
- bidirectionnel
- codage ECU

• 15 modules de reset :

Purge ABS, phares, suspension, batterie, freins, FAP, EGR, boîtier papillon, boîte, immo, injecteurs, huile, angle volant, TPMS, pneus.

Produit disponible à la vente uniquement en France et DROM

**NEW**

+

**2 ans de mise à jour gratuites**



**909 €HT\***

### Caractéristiques :

- exploitation : Android™ 10
- batterie : 12600mAh/3.7V
- WiFi : 802.11 b/g/n
- écran : 8"
- stockage : 32Go
- ram : 2Gb
- camera arrière : 8MP
- CPU : 2.0GHz|DUAD-Core
- bluetooth 5.0

Gamme VL/VUL :

Outil de diagnostic automobile de niveau oem de 8"



## OUTIL DIAGNOSTIC EURO MASTER X 10" AVEC FONCTION REMOTE

ADTKT04EMX

Le Thinkcar Master X est un outil de diagnostic professionnel de niveau OEM pour les véhicules de tourisme et utilitaires. L'outil propose les fonctions les plus complètes et abordables, telles que la numérisation complète du véhicule, la lecture et l'effacement des codes défauts, le flux de données en direct, les tests d'actionnement, les fonctions spéciales, 35 fonctions de réinitialisation de maintenance et bien plus encore. Avec le Thinkcar Master X, les techniciens ont la possibilité unique d'ajouter des modules supplémentaires (comme un oscilloscope), ce qui le rend extrêmement adaptable à tous les types de besoins.

Possibilité d'ajouter des modules supplémentaires pour une adaptabilité maximale.  
Prise en charge de nombreux protocoles de communication pour une large compatibilité.  
Prise en charge de la programmation pour diverses marques de véhicules.  
Cartographie intelligente du module Topology pour une vérification plus rapide du réseau CAN BUS.  
Livré avec une imprimante et des adaptateurs pour les véhicules utilitaires lourds.

Support des protocoles :  
DoIP et CAN FD, J2534, D-PDU, DoIP

• 35 modules de reset :  
A/F, adblue, AFS, airbag, purge ABS, batterie, freins, pompe elec, FAP, EGR, ETS, boîte, boîte vitesse, immo, injecteurs, language, NOX, ODO, huile, SAS, sieges, stop/start, toit, suspension, TPMS, transport, pneus, vitres, regeneration FAP, balance moteur, boitier papillon, clim, immo prog, diagnostic batterie, regulateur intelligent.

Produit disponible à la vente uniquement en France et DROM

NEW



2659 €HT\*



MISE A JOUR 1 AN POUR OUTILS DE PLUS DE 8 POUCHES

ADTKMAJ002 423 €HT

OFFERTE

SOIT 3 ANS DE MISE À JOUR GRATUITE

### Caractéristiques :

- système : AndroidTM 10
- CPU : Octa-core
- stockage : 128Go
- ram : 4Gb
- écran : 10"
- batterie : 12600mAh
- WiFi et Bluetooth intégrés
- tension de travail 9-24V
- version pour véhicules 12V et 24V

Gamme VL/VUL :  
Outil de diagnostic professionnel de 10" pour véhicules de tourisme et utilitaires.

TS

PENSEZ-Y !

HOTLINE METIER OUTILS 10" ET PLUS

ASMETIER10 289 €HT

Indispensable pour la fonction REMOTE. Pendant 1 an, une assistance technique pour vous accompagner dans le diagnostic et l'intervention sur votre véhicule.



## OUTIL TPMS THINKCAR T90 + 30 VALVES S3

AD000TKTPMS30

Gamme TPMS :

Fonction d'activation, de programmation et de réapprentissage du capteur TPMS tout-en-un !  
Livré avec 30 valves!

**720 €HT\***

**X30** VALVE TPMS THINKCAR S3  
315MHZ & 433MHZ  
ADTK00030 24 €HT



OUTIL TPMS THINKCAR T90  
AD000TKTPMS 210 €HT

**NEW**

**30 valves**

**+ Embout caoutchouc**



VALVE TPMS THINKCAR S3  
315MHZ & 433MHZ  
ADTK00030

L'outil :  
THINKTPMS T90 est un outil de service TPMS type « plug-play », compatible avec les véhicules européens, américains et asiatiques équipés du système TPMS.

Le T90 peut activer, lire et réapprendre tous les capteurs connus.

En outre, il peut effectuer des diagnostics du système TPMS et des diagnostics OBDII.

Le THINKTPMS T90 peut activer le capteur TPMS pour afficher les données du capteur telles que son ID, la pression des pneus, la fréquence, la température et l'état de la batterie.

Le réapprentissage est utilisé pour écrire les nouveaux ID des capteurs programmés dans l'ECU du véhicule et permettre leur reconnaissance.

Programme jusqu'à 8 capteurs en même temps.

3 modes de programmation :

- 1- création ID automatique
- 2- création ID manuelle
- 3- création par copie

Les valves:

Capteur TPMS universel double fréquence: 315Mhz & 433Mhz  
Le THINKTPMS S3 est une nouvelle génération de capteurs TPMS universels qui peut remplacer 98% des capteurs sur le marché, avec une programmation illimitée.  
Facile à installer. Les performances sont comparable à celle des valves d'origine.

Batterie supérieure : autonomie de 4 à 6 ans.

Normes SAE

Le S3 est testé et certifié conforme à la norme industrielle SAE J2657, IP67.

Le S3 peut être programmé à l'infini par les programmeurs TPMS THINKCAR de la série T-WAND et d'autres outils thinktools avec fonction TPMS.

Produit disponible à la vente uniquement en France et DROM

**Caractéristiques outils :**

- CPU 168MHZ
- Mémoire : 128MB (équipé d'une carte TF de 16Go)
- Taille de l'écran : 2,8 pouces
- Batterie : 2600mA3.7V
- Câble : 1.2m
- Interface : OBD II -16

**Caractéristiques Valves:**

- batterie : 4-6 ans
- fréquence supportée : 315MHZ / 433MHZ
- angle d'installation réglable : 15-30°.
- certificats : CE, FCC, IC, ROHS, CP65
- surveillance de la pression : 0-9Bar (0-900kpa)
- IP67
- poids net : 29g

OUTIL TPMS THINKCAR T90  
AD000TKTPMS



**+ Simple et rapide**

**PENSEZ-Y !**

VALVE TPMS THINKCAR S2  
ADTK00020 24 €HT



TE



**TRAITEMENT HUILE MOTEUR 300ml** TN

CO 1009

**ACHAT X1**

**14 €HT\***

**ACHAT X24**

**13 €HT** l'unité



**STOP FUITE MOTEUR 300ml** TN

CO 1014

**ACHAT X1**

**13 €HT\***

**ACHAT X24**

**11 €HT** l'unité



**NETTOYANT MOTEUR AVANT VIDANGE 300ml** TN

CO 1015

**ACHAT X1**

**13 €HT\***

**ACHAT X24**

**12 €HT** l'unité



**ASSORTIMENT 24 BOUCHONS +CLES ECROUS DE VIDANGE PLASTIQUE** TN

CO 1095

**99 €HT**

Au lieu de 166 €HT\*



**Composition :**  
 CO1090 : 6 x bouchon de vidange plastique ford/psa  
 CO1091 : 6 x bouchon de vidange plastique ford  
 CO1092 : 6 x bouchon de vidange plastique bmw  
 CO1093 : 6 x bouchon de vidange plastique vag  
 HU2029 : 1 x coffret 4 clés écrous de vidange plastique



**COFFRET 13 BOUCHONS DE VIDANGE** TN

HU 2019

**69 €HT**

Au lieu de 79 €HT\*



**COFFRET EMBOUTS VIDANGE 3/8" (18PCS)** TN

HU 2002

**29 €HT**

Au lieu de 39 €HT\*

**Composition :**

- 6 pans : 8-9-10-12-14-17mm
- 3 pans : 10mm
- XZN percé : 16mm
- carré : 7-8-10-11-12-13-14-5/16"-3/8"
- carré femelle : 10mm



**CLE FILTRES A HUILE/ESSENCE 3/8" MANN/MAHLE/KNECHT** TN

HU 2258

**14 €HT**

Au lieu de 16 €HT\*



**TIRE-BOUCHON PULLTAP'S NOIR** (PUB 6004) 8 €HT

Largeur : 36mm  
Entraînement : 3/8"

**OFFERT**



**DOUILLE FILTRE DIESEL HYUNDAI/KIA** TN

OM 0554

**14 €HT**

Au lieu de 20 €HT\*



**TIRE-BOUCHON PULLTAP'S NOIR** (PUB 6004) 8 €HT

**Caractéristiques :**

- entraînement 1/2"
- 15 pans
- Ø108mm

**OFFERT**



## TESTEUR MULTI-PRESSIONS DIGITAL

AC 0800

L'appareil est muni d'une sécurité sonore et visuelle pour l'identification du capteur suivant la mesure, la calibration est simple et intégré à l'appareil. Enregistrement pour expertise.



Lecture claire et précise des valeurs en direct

**1615 €HT\***



ADAPTATEURS  
PRESSION HUILE  
AC 0815 | 229 €HT

**OFFERTS**



### PENSEZ-Y !

#### CONTROLEUR FUITE CYLINDRES

AC 0816 | 289 €HT



TN



## CONTROLEUR PRESSION HUILE

AC 4111

Accessoire de AC 0800

**112 €HT\***

#### Composition :

- 1 manomètre 0 à 10bar avec décharge de pression
- flexible 1300mm avec raccord rapide
- raccord rapide à renvoi d'angle (90°)
- 10 adaptateurs type mano-contact de pression huile
- pour tous moteurs (diesel et essence)



BOUTEILLE ROSE EQUINOXE  
DOMAINE DE FABREGUES 75cl  
DV 0900 | 14 €HT

**OFFERTE**



TN



## BAC RECUPERATEUR FLUIDES

HU 0031

**159 €HT\***

#### Caractéristiques :

- dimensions : 780x495x120mm
- empattement max. : 920mm
- équipé de 4 roues directionnelles
- 2 poignées pour faciliter la manutention et le transport
- bec verseur



BOUTEILLE ROSE EQUINOXE  
DOMAINE DE FABREGUES 75cl  
DV 0900 | 14 €HT

**OFFERTE**



TN





**TESTEUR STYLO LIQUIDE DE FREINS**

AC 5004

**17 €HT**

Au lieu de 21 €HT\*

**Caractéristiques :**

Dot 3-4-5



TN

**BIDON NETTOYANT FREINS 5L**

CO 1530

**39 €HT**

Au lieu de 46 €HT\*



TN

**PENSEZ-Y !**

**AEROSOL RECHARGEABLE HAUTE PRESSION 620ml**

EG 1532 79 €HT



TN

**PIED A COULISSE DIGITAL POUR DISQUES DE FREINS**

AC 0521

Ce pied à coulisse en aluminium permet de mesurer l'épaisseur des disques de freins. L'usure du disque forme une bavure extérieure qui empêche l'utilisation d'un pied à coulisse traditionnel : celui-ci est conçu spécialement pour cette problématique. Equipé d'une touche de sauvegarde afin de garder la lecture de la mesure effectuée.

**69 €HT**

Au lieu de 89 €HT\*

**+** **Mesure précise**  
**Lecture claire**

**Caractéristiques :**

- plage de mesure : 0 à 80mm
- résolution : 0,01mm
- déport : 28mm
- mise à zéro dans n'importe quelle position
- double unité de mesure : mm et pouces



TN

**COFFRET DOUILLES ETRIER DE FREIN (18 PCS)**

OM 0180

**105 €HT\***

**Composition :**

- douilles-embouts hexagonales 3/8" : H7 longueur empreinte 45mm, H7 longueur empreinte 65mm, H9 longueur empreinte 23mm, H11 longueur empreinte 73mm
- douilles-embouts hexagonales 1/2" : H10 longueur empreinte 12mm
- douilles hexagonales L.25mm 3/8" : H7, H8
- douille hexagonale L.20mm 1/4" : H9
- douilles pentagonales 1/2" : 10, 12,5, 14 et 19mm
- douilles 7 pans : 14 et 22mm
- douilles gear lock (10 pans) : 9, 11,5, 15 et 20mm



**RAFRAICHISSEUR A VIN INOX DOUBLE PAROI**  
PUB 5051 24 €HT

**OFFERT**



TN

**EXTRACTEUR DE RESSORT RIGIDE D'ETRIERS DE FREINS**

OM 2121

Cet outil est spécialement conçu pour extraire et réinstaller sans effort et en toute sécurité les ressorts rigides de freins.

**99 €HT**

Au lieu de 109 €HT\*

**+** **Gain de temps et de sécurité lors de l'intervention**

**BOUTEILLE ROSE EQUINOXE DOMAINE DE FABREGUES 75cl**  
DV 0900 14 €HT



**TIRE-BOUCHON PULLTAP'S NOIR**  
PUB 6004 8 €HT



**OFFERTS**



TN



**Flasher pour voir la vidéo !**

**COFFRET 8 BOUCHONS  
PURGEUR DE FREINS**

TN

HU 1213

Accessoire de HU 1101/HU 1102/HU 1103/HU 1104/HU 0050BL/HU 1109/HU 1121



**259 €HT**

Au lieu de 429 €HT\*



**BOUTEILLE ROSE EQUINOXE  
DOMAINE DE FABREGUES 75cl**  
(DV 0900) 14 €HT

**OFFERTE**



**PURGEUR DE FREINS  
PNEUMATIQUE PAR  
ASPIRATION**

TN

OP 0501

Accessoire de AC 4095

Capacité du pistolet d'aspiration 800ml  
Alimentation air comprimé



**1 seul  
opérateur**



**149 €HT**

Au lieu de 219 €HT\*



**BOUTEILLE ROSE EQUINOXE  
DOMAINE DE FABREGUES 75cl**  
(DV 0900) 14 €HT

**OFFERTE**



**COFFRET 6 CLES PURGE DE FREINS  
ET EMBRAYAGE**

TN

OM 0501



**Clapet anti retour  
pour purger à 1 seul  
opérateur**



**95 €HT\***



**BOUTEILLE ROSE EQUINOXE  
DOMAINE DE FABREGUES 75cl**  
(DV 0900) 14 €HT

**OFFERTE**



**INSERT CLES A TUYAUTER  
8-19mm (6 PCS)**

TN

OS 0070

**54 €HT\***



**BOUTEILLE ROSE EQUINOXE  
DOMAINE DE FABREGUES 75cl**  
(DV 0900) 14 €HT

**OFFERTE**



**Caractéristiques :**

- angle : 13°.
- empreinte : 6 pans.
- acier : CRV.

**Composition :**

- 8X10mm
- 9x11mm
- 12x13mm
- 14x15mm
- 16x18mm
- 17x19mm



## CONTROLEUR DE FUITES PAR FUMEE

TN

AC 0410

1375 €HT\*



RAFRAICHISSEUR A VIN INOX DOUBLE PAROI  
PUB 5051 24 €HT

+ Compresseur intégré  
Lecture du débit de la fuite

6 BOUTEILLES ROSE EQUINOXE DOMAINE DE FABREGUES 75cl  
(DV 0906) 75 €HT

OFFERTS



## PACK PASSE CONTROLE TECHNIQUE ESSENCE

CO 1007

Composition :

CO1005 : 1 x nettoyeur injecteurs essence 300ml  
CO1009 : 1 x traitement huile moteur 300ml  
EM1043 : 1 x emballage passe controle technique essence



## PACK PASSE CONTROLE TECHNIQUE DIESEL

CO 1008

Composition :

CO1009 : 1 x traitement huile moteur 300ml  
CO1010 : 1 x nettoyeur injecteurs diesel 300ml  
EM1042 : 1 x emballage passe controle technique diesel



TN

24 €HT

Au lieu de 31 €HT\*

+ Résultat optimal après 300 km.

24 €HT

Au lieu de 31 €HT\*

+ Résultat optimal après 300km



## NETTOYANT INJECTEURS

CO 1005

+ Traite jusqu'à 80 litres de carburant



		Prix Sélection	Prix Catalogue*
CO 1005	NETTOYANT INJECTEURS ESSENCE 300ml	11 €HT	14 €HT
CO 1010	NETTOYANT INJECTEURS DIESEL 300ml	11 €HT	14 €HT
CO 1085	NETTOYANT INJECTEUR BIOETHANOL 250ml	19 €HT	29 €HT

TN



## DÉCRASSANT MOTEUR 5 EN 1

TN



+ Pas de démontage à mélanger directement au carburant

Permet de traiter jusqu'à 80 litres avec une dose de 375ml  
Formule préventive et curative  
N'endommage pas les joints du circuit d'injection

		Prix Sélection	Prix Catalogue*
CO 1080	DECRASSANT MOTEUR DIESEL 5 EN 1	19 €HT	29 €HT
CO 1081	DECRASSANT MOTEUR ESSENCE 5 EN 1	19 €HT	29 €HT



**COFFRET CONTROLEUR CIRCUITS  
REFROIDISSEMENT+APPAREIL REMPLISSAGE 28PCS**

AC 1160

**309 €HT\***



6 BOUTEILLES ROSE  
EQUINOXE DOMAINE DE  
FABREGUES 75cl

(DV 0906 ) 75 €HT

**OFFERTES**



**Composition :**

- 1 pompe d'épreuve à soupape de décharge
- manomètre 0 à 2.5bar
- 17 bouchons vissés en ABS (identifiables par codes couleurs+numéros)
- 3 bouchons quart de tour en métal
- 1 clé de vissage bouchon
- 1 thermomètre 0 à 200°C
- 2 connecteurs R123/R124 et R123/R125
- 1 kit remplissage circuits de refroidissement par dépression
- 1 adaptateur conique 15-44mm



**STOP FUITES RADIATEURS 300ml**

TN

CO 1012

Permet une réparation sur la quasi totalité du circuit. Composé de gel et de paillettes d'aluminium, le gel permet la réparation sous forme de pansement des parties souples (boîtier d'eau, durites...) et les paillettes d'aluminium permettent la réparation du radiateur en comblant la fuite avec les paillettes.

Traite 4 à 8L de liquide

**9,50 €HT**

Au lieu de 12 €HT\*



Formule exclusive gel +  
paillettes d'aluminiums  
incorporées

**NETTOYANT CIRCUIT DE  
REFROIDISSEMENT 300ml**

TN

CO 1013

Elimine les dépôts et le calcaire dans les conduites, durites et radiateurs. Dépose une couche de protection anti rouille et anti corrosion. Rénove les joints de thermostat et dégriffe les pompes à eau.

Dilution : 6 à 7.5% (un flacon pour 4 à 5L de liquide de refroidissement)

**9,50 €HT**

Au lieu de 12 €HT\*



## MINI COMPRESSEUR DIGITAL 12V

EG 6020

# 22 €HT

Au lieu de 53 €HT\*



### Caractéristiques :

- différentes mesures : PSI, Bar, KPA, Kg/m<sup>2</sup>
- tension 12V
- puissance 120W
- câble 3,8m
- bruit <50db
- pression max. 150 PSI (10 bar)



## LECTEUR CODE DEFAUT OBDII

AC 5247

Permet la lecture et suppression de la plupart des codes défauts basiques (défaut moteur, émissions polluantes).  
Permet le contrôle en temps réel des valeurs du calculateur.

# 49 €HT

Au lieu de 89 €HT\*



TIRE-BOUCHON PULLTAP'S  
NOIR

PUB 6004 8 €HT

### OFFERT



## TESTEUR BATTERIES VEHICULES 6/12/24V AVEC IMPRIMANTE

AC 5254

Le testeur de batterie avec imprimante intégrée est compatible aux contrôles des batterie 6V / 12V / 24V.  
Véhicule léger, véhicule utilitaire, poids lourds, moto, bateau, motoculture.

# 299 €HT

Au lieu de 339 €HT\*

## NEW



### Composition :

- testeur
- câble usb
- manuel d'utilisation
- bobine papier x2

+ Mode oscilloscope.  
Écran couleur



**PONT ELEVATEUR 2 COLONNES  
ASYMETRIQUE PASSAGE BAS 400V 4T**

PE 2001T

**+**  
Charge 4T

**4500 €HT\***



**Caractéristiques :**

- hauteur de levage : 105-1890mm
- temps de levage : +/- 40s
- temps d'abaissement : +/- 40s
- puissance d'entraînement : 2.2kW
- tension électrique de l'entraînement : (3 -) 400/50 V/Hz
- résistance/qualité du béton : 200mm-C20/25
- tampons réglables sur vis course 55mm.
- déverrouillage électromagnétique des crans de sécurité
- sécurité surcharge et rupture des tuyaux
- synchronisation système : par câble.
- bande de protection du cylindre, de la chaîne et des câbles incluse sur chaque colonne
- fabriqué en Europe
- peinture Epoxy

**FRAIS DE PORT OFFERTS\*\***



**4T** **2** WARRANTY

**TAMPONS CAOUTCHOUC RONDS | RECTANGULAIRES**

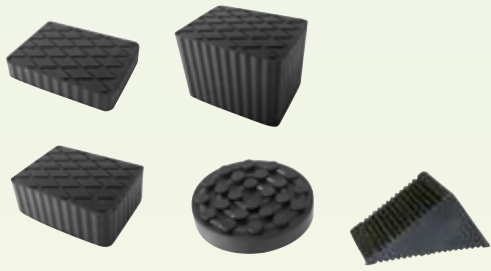

		Prix Sélection	Prix Catalogue*
EG 1141	TAMPON CAOUTCHOUC ROND Ø124x26mm	15 €HT	16.€HT
EG 1137	TAMPON CAOUTCHOUC RECTANGULAIRE 160x120x30mm	16 €HT	19.€HT
EG 1136	TAMPON CAOUTCHOUC RECTANGULAIRE 160x120x60mm	21 €HT	25.€HT
EG 1143	TAMPON CAOUTCHOUC RECTANGULAIRE 160x120x115mm	36 €HT	43.€HT
EG 0607	CALE VL - vendues par 2	11€HT	13€HT

Dureté 85° SHORE A  
Vendu par multiple de 4 uniquement



**TAMPON FIAT 500E/500X/JEEP  
RENEGADE Ø100 X H.55**

EG 1154

**19 €HT**

Au lieu de 20 €HT\*



**TAMPON TESLA Ø76/26 x  
h.53/25**

EG 1153

Accessoire de OH 5309/OH 6303/OH 6014/OH 7014/OH 6035/OH 6014X

**19 €HT**

Au lieu de 20 €HT\*



**Caractéristiques :**

- Ø ext. 76mm
- Ø emmanchement 26mm
- hauteur totale 53mm
- hauteur emmanchement 25mm



## PONT CISEAUX MOBILE DOUBLE VERIN BASSE LEVEE 230V 3T

PE 6000M



# 4350 €HT\*



### Caractéristiques :

- hauteur de levage : 105-960mm
- temps de levage : +/- 20s
- temps d'abaissement : +/- 20s
- largeur/longueur chemins de roulement : 530/1450-2036mm
- synchronisation système : photo cellule
- puissance d'entraînement : 2.2kW
- tension électrique de l'entraînement : (3 -) 400/50 V/Hz
- commande des ciseaux : double système hydraulique maître-esclave
- levage pleine puissance au point le plus bas 105mm.
- sécurité maximale : double système de sécurité hydraulique (sans cran mécanique ni air comprimé)
- système de descente d'urgence en cas de coupure d'électricité
- arrêt intermédiaire anti écrasement aux normes CE et signal sonore
- origine européenne

FRAIS DE PORT OFFERTS\*\*



# 3T

## PONT DOUBLE CISEAUX DOUBLE VERIN 400V 3T

PE 6001T



# 6350 €HT\*



### Caractéristiques :

- hauteur de levage : 100-1950mm
- temps de levage : +/- 40s
- temps d'abaissement : +/- 35s
- largeur/longueur chemins de roulement : 710/1733-2090mm
- synchronisation système : photo cellule
- largeur/longueur au sol nécessaires à l'installation : 2090/2160mm
- puissance d'entraînement : 2.2kW
- tension électrique de l'entraînement : (3 -) 400/50 V/Hz
- résistance/qualité du béton : 200mm-C20/25
- sécurité maximale : double système de sécurité hydraulique (sans cran mécanique ni air comprimé), système de descente d'urgence en cas de coupure d'électricité, arrêt intermédiaire anti écrasement aux normes CE et signal sonore
- fabriqué en Europe

FRAIS DE PORT OFFERTS\*\*



# 3T

## CRIC BOUTEILLE 2T

TN

OH 4502

**29 €HT**

Au lieu de 33 €HT\*



**Caractéristiques :**

- hauteur mini : 181mm
- hauteur maxi : 345mm
- semelle ajustable de 0 à 48mm
- embase soudée : 99x93mm
- poids : 2,5kg



**2T**



## CRIC BOUTEILLE 4T

TN

OH 4504

**36 €HT**

Au lieu de 39 €HT\*



**Caractéristiques :**

- hauteur mini : 193mm
- hauteur maxi : 373mm
- semelle ajustable de 0 à 60mm
- embase soudée : 110x103mm
- poids : 3kg



**4T**



## VERIN DE FOSSE 600kg

TN

OH 0266

**299 €HT**

Au lieu de 319 €HT\*

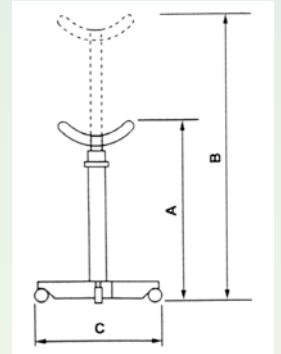

A (mm)	B (mm)	C (mm)
1180	2000	800

**Caractéristiques :**

- commande à pied
- piston chromée diamètre 30mm
- sécurité contre la surcharge
- commande descente : type homme mort
- 4 roues pivotantes



**600KG**



## CRIC ROULEUR 2T EXTRA PLAT 85mm

TN

OH 5304



**+** Extra plat



Rangement du manche

**Caractéristiques :**

- semelle rotative
- système anti-surcharge
- h. mini : 85mm
- h. maxi : 381mm
- dimensions : 560x212x145mm
- poids : 14,4kg

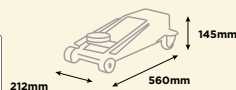

**89 €HT**

Au lieu de 99 €HT\*

**2T**





TN

### CRIC ROULEUR 1.25T ALU EXTRA PLAT 85mm

OH 5309



**+** Ultra léger,  
ultra plat



Double pompe :  
montée rapide



Fixation rapide du  
manche

**299 €HT\***

**+**



BOUTEILLE ROSE EQUINOXE  
DOMAINE DE FABREGUES 75cl  
(DV 0900) 14 €HT

**OFFERTE**

**1.25T**

**10**  
WARRANTY

**Caractéristiques :**

- semelle caoutchouc
- système anti-surchage
- protection mousse sur le manche
- roues arrières pivotantes

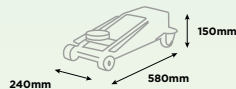

### CRIC ROULEUR 3T EXTRA PLAT 75mm

OH 7014

TN



**+** Extra plat



Pédale d'approche



Double pompe :  
montée rapide

**279 €HT**

Au lieu de 299 €HT\*

**Caractéristiques :**

- pédale d'approche
- système de descente contrôlée
- système anti-surchage
- semelle caoutchouc pivotante
- système double pompe montée rapide
- protection mousse sur le manche
- roue avant et arrière en PU

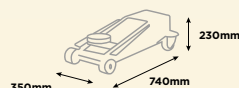

**3T**

**10**  
WARRANTY

## CLE A CHOC 1/2" 2230Nm DOUBLE MARTEAU

OP 1504

Le parfait équilibre entre taille et puissance.

1/2"



**+** Puissante Inverseur une main

Fonctionnalités :

- variateur 4 positions
- échappement poignée
- inverseur à une main

EN ISO 15744:2008  
EN ISO 4871  
EN ISO 11148-6:2012

**Caractéristiques :**

- technologie double marteau
- couple desserrage : 2230Nm
- couple max serrage : 1000Nm
- vitesse : 7,500tr/min
- raccord : 1/4"
- Ø tuyau préconisé : 10mm
- pression d'alim : 6.2bar
- consommation : 170l/min
- longueur : 185mm
- poids net : 2.2.kg



Livrée avec raccord

**149 €HT\***



SUPPORT MAGNETIQUE RANGE OUTILS  
EG 0070 42 €HT

**OFFERT**



**2330Nm**



## COFFRET DOUILLE INTERVENTION ROUE 1/2" (10 PCS)

OM 7027

**Composition :**

- SA0660 : douille hélicoïdale de 17mm
- SA0661 : douille hélicoïdale de 19mm
- SA0662 : douille hélicoïdale de 21mm
- SA7022 : douille gainée 17mm (bleu)
- SA5017 : douille gainée 19mm (or)
- SA5023 : douille gainée 21mm (rouge)
- OM7028 : douille reversible de 18.5 et 19.5mm
- OM7029 : douille reversible de 20.5 et 21.5mm
- OS6999 : rallonge 1/2" choc de 75mm
- SA 8074 : chasse goupille Ø8-12mm

**+** Compatible FORD

**65 €HT**

Au lieu de 75 €HT\*



TN

**CLE DYNAMOMETRIQUE 1/2" PREREGLEE A 120Nm**

OM 0765

**59 €HT**

Au lieu de 75 €HT\*

+ Livrée avec certificat d'étalonnage

1/2"



Norme DIN ISO 6789

**Caractéristiques :**

- précision de déclenchement ± 4%
- poids : 825g
- longueur : 375mm



TN

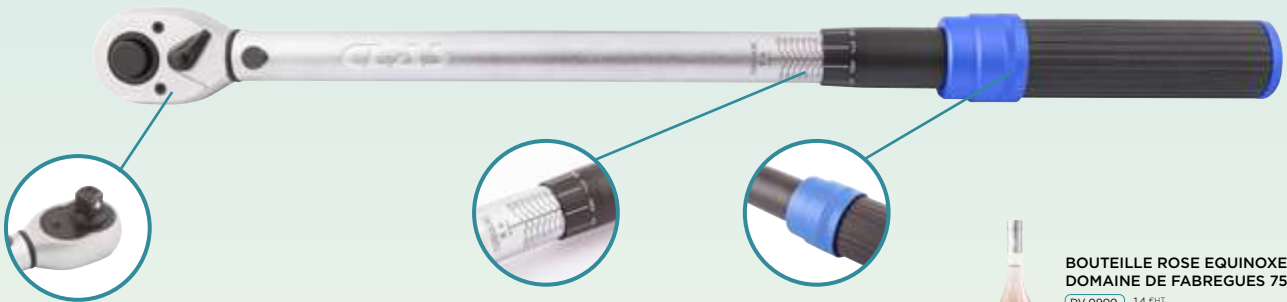

+ Livrée avec certificat d'étalonnage



BOUTEILLE ROSE EQUINOXE  
DOMAINE DE FABREGUES 75cl  
(DV 0900) 14 €HT

**OFFERTE**

Pour l'achat d'une des clés du tableau

	Carré	Couple de serrage	Longueur	Poids	Précision	Prix*
OM 0791	1/4"	1-6 Nm	197 mm	260 g	+/- 3% (serrage)	<b>69 €HT</b>
OM 0794	1/4"	5-25 Nm	240 mm	320 g		<b>74 €HT</b>
OM 0795	3/8"	10-60 Nm	295 mm	410 g	+/- 6% (desserrage)	<b>89 €HT</b>
OM 0796	3/8"	20-120 Nm	420 mm	1000 g		<b>99 €HT</b>



TN

**CLE DYNAMOMETRIQUE EN CROIX 1/2" 70-170Nm 490mm + 3 DOUILLES**

OM 0755

Combine la précision d'une clé dynamométrique à la facilité d'utilisation d'une clé en croix, pour un serrage et desserrage rapide.



Flasher pour voir la vidéo !

**79 €HT**

Au lieu de 109 €HT\*



+ 2 en 1 : clé en croix et dynamométrique

**Caractéristiques :**

- dimensions : L.540xI.80.5xH.50mm
- couple : 70 - 170Nm
- précision : déclenchement élevée ± 4%
- livrée avec certificat d'étalonnage



BOUTEILLE ROSE EQUINOXE  
DOMAINE DE FABREGUES 75cl  
(DV 0900) 14 €HT

**OFFERTE**



**BOITE A OUTILS METAL 3 ETAGES/6 COMPARTIMENTS**

TN

EG 0061

**+** Fabriquée en France

**Caractéristiques :**

- 6 compartiments :
- 2 x L.210xL.97xH.44mm
- 3 x L.425xL.97xH.44mm
- 1 x L.425xL.198xH.104mm
- Verrouillage par cadenas (non inclus)
- 2 poignées Ø14mm
- Anti-basculement
- Dimensions : L.450xL.206xH.222mm

**49 €HT**

Au lieu de 59 €HT\*



TN



**INSERT CLIQUET 1/2" (23PCS)**

OS 3000

**79 €HT**

Au lieu de 89 €HT\*



**INSERT CLIQUET 3/8" (21 PCS)**

OS 3600

**59 €HT**

Au lieu de 69 €HT\*



**INSERT CLES MIXTES A CLIQUET REVERSIBLE 8-19mm (12 PCS)**

OS 4020

**139 €HT**

Au lieu de 149 €HT\*



**INSERT CLES MIXTES 6-24mm (17 PCS)**

OS 4100

**99 €HT**

Au lieu de 109 €HT\*



**INSERT CLES EN T TORX T10-T40 (7 PCS)**

OS 2100

**64 €HT**

Au lieu de 74 €HT\*



**INSERT PINCES (4 PCS)**

OS 5000

**69 €HT**

Au lieu de 79 €HT\*



TN

TN



**INSERT CLIQUET 1/4" (59 PCS)**

OS 3200

**79 €HT**

Au lieu de 89 €HT\*



**INSERT EMBOUTS SPECIAUX (43PCS)**

OS 6000

**65 €HT**

Au lieu de 75 €HT\*



## SERVANTE 7 TIROIRS

EG 0087

TN

749 €HT\*

6 BOUTEILLES ROSE  
EQUINOXE DOMAINE DE  
FABREGUES 75cl

DV 0906 75 €HT



400kg de charge

Livrée avec plateau bois et plan de travail en  
mousse 8mm d'épaisseur**Caractéristiques :**

- dimensions : 688x459x1035mm
- 5 tiroirs H.75mm (580x400x61mm)
- 2 tiroirs H.154mm (580x400x141mm)
- glissières équipées de roulements à billes
- sécurité tiroirs
- poignées tiroirs en ABS
- 2 roues fixes TPR Ø125mm
- 2 roues pivotantes TPR Ø125mm avec freins
- fermeture à clé (2 clés fournies)
- protection mousse EVA 2.5mm dans chaque tiroir

- charge admissible par tiroir : 45kg
- charge admissible sur plateau : 300kg
- charge totale admissible : 400kg
- poids à vide : 68kg

POUBELLE D'ATELIER METAL  
POUR SERVANTE

EG 8001

TN

22€HT

Au lieu de 24 €HT\*

**Caractéristiques :**

- contenance : 7L
- largeur : 265mm
- hauteur : 250mm
- profondeur : 125mm

SUPPORT MAGNETIQUE  
AEROSOLS ET TOURNEVIS

EG 8006

TN

19€HT

Au lieu de 21 €HT\*



## JEU 4 BACS RANGEMENT MAGNETIQUES

EG 8004

TN

29€HT

Au lieu de 33 €HT\*

**Composition :**

- 1 bac 310x110x120mm, capacité de charge 1.17kg
- 1 bac 270x110x120mm, capacité de charge 1kg
- 1 bac 210x110x120mm, capacité de charge 0.77kg
- 1 bac 150x110x120mm, capacité de charge 0.6kg



## LOT 20 CROCHETS MAGNETIQUES

EG 8008

TN

21€HT

Au lieu de 23 €HT\*



Charge max.: 800gr par crochet



**COFFRET D'OUTILS 1/4"-1/2" US-POUCES (52 PCS)**

OS 3055



**149 €HT**

Au lieu de 159 €HT\*



**BOUTEILLE ROSE EQUINOXE**  
DOMAINE DE FABREGUES 75cl  
DV 0900 14 €HT



**RAFRAICHISSEUR A VIN INOX DOUBLE PAROI**  
PUB 5051 24 €HT

**OFFERTS**



**CLES EN T TORX T10-T40 (7 PCS)**

OS 2199

Lame acier SVCM  
Poignée bi-matière PP+TPV

**39 €HT**

Au lieu de 56 €HT\*

**Composition :**

- OS2101 : clé en T T10x110
- OS2102 : clé en T T15x110
- OS2103 : clé en T T20x110
- OS2104 : clé en T T25x160
- OS2105 : clé en T T27x160
- OS2106 : clé en T T30x160
- OS2107 : clé en T T40x185



**TIRE-BOUCHON PULLTAP'S NOIR**  
PUB 6004 8 €HT

**OFFERT**



**CLE A MOLETTE 300mm**

OS 0060



**19 €HT**

Au lieu de 29 €HT\*

**Caractéristiques :**

- ouverture 34mm
- longueur 300mm
- CRV



**CLE LONGUE ARTICULEE EN T 3/8"**

OS 0058

**9 €HT**

Au lieu de 16 €HT\*

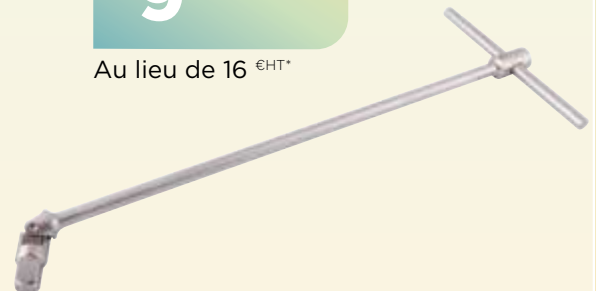

**Caractéristiques :**

- longueur 412mm
- Ø10mm
- CRV



## TOURNEVIS PH-FENTE (8 PCS)

TN

OS 1099

Lame acier SVCM  
Poignée bi-matière PP+TPV  
DIN ISO 2380  
DIN ISO 8764

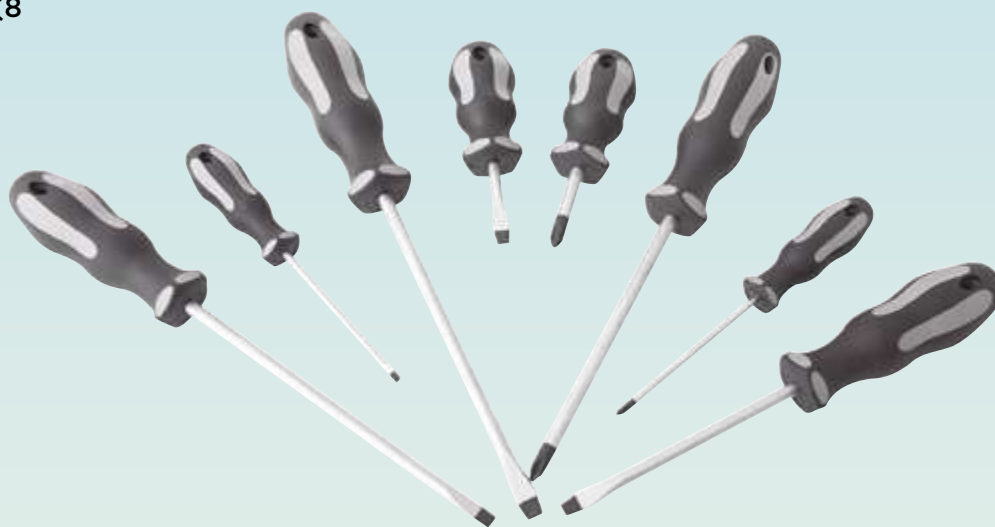

### Composition :

- OS1001 : tournevis phillips 0x75
- OS1002 : tournevis phillips 1x38
- OS1003 : tournevis phillips 2x125
- OS1004 : tournevis fente 3x75
- OS1005 : tournevis fente 5,5x38
- OS1006 : tournevis fente 5,5x100
- OS1007 : tournevis fente 6,5x150
- OS1008 : tournevis fente 8x200

# 32€HT

Au lieu de 37 €HT\*



## TOURNEVIS TORX T10-40 (7 PCS)

TN

OS 1199

# 29 €HT

Au lieu de 34 €HT\*



### Composition :

- OS1101 : tournevis torx T10x100
- OS1102 : tournevis torx T15x100
- OS1103 : tournevis torx T20x100
- OS1104 : tournevis torx T25x100
- OS1105 : tournevis torx T27x100
- OS1106 : tournevis torx T30x100
- OS1107 : tournevis torx T40x100



## BAC DE RANGEMENT EN MOUSSE

TN

EG 0080

Accessoire de EG 0083/EG 0086/EG 0087/EG 0090/EG 0090ALF/EG 0090ALP/EG 0090LTS/EG 0084/EG 0085

### ACHAT X3

# 6,50 €HT

Au lieu de 8 €HT\*



### Caractéristiques :

- Format 1/3 de tiroir
- Dimensions extérieures : 390x185x55mm
- Dimensions intérieures : 320x140x43mm



## HOUSSE DE VOLANT DANGER

EG 0031

Permet de condamner le volant des véhicules soumis à inspection.

**9 €HT**

Au lieu de 15,50 €HT\*



**Caractéristiques :**  
• diamètre : 400mm

NO WARRANTY

## BANDEROLE SIGNALISATION «LIMITE ZONE DE TRAVAIL» 100x20cm

EG 0015

Compatible habilitations : B1L, B1VL, B1TL, B2L, B2VL, B2TL, BCL, BEL, BRL, B1XL, B2XL.

**32 €HT**

Au lieu de 35 €HT\*



**Caractéristiques :**  
• 4 œillets + 2 cordons pour la fixation  
• tissu enduit  
• dimensions : 100x20cm

TN

NO WARRANTY

## BARRIERE DE SECURITE PLIANTE

EG 0032

Permet de délimiter une zone de travail ou une zone dangereuse.  
Possibilité de lester la barrière.

**39 €HT\***



**CHEVALET DANGER ELECTRIQUE**  
EG 0033 10 €HT

**OFFERT**



**Caractéristiques :**  
• plage d'utilisation : 80cm à 250cm  
• barrière équipée de bandes réfléchissantes

TN

NO WARRANTY

## NETTOYANT VANNE EGR ET CATALYSEUR POUR VEHICULE HYBRIDE

CO 1084

**17 €HT**

Au lieu de 19 €HT\*



## NETTOYANT INJECTEUR VEHICULE HYBRIDE ESSENCE

CO 1082

**+** Idéal avant contrôle technique

**11 €HT**

Au lieu de 19 €HT\*



NO WARRANTY



## TABLE ELEVATRICE 1000kg POUR BATTERIE VE ET ORGANES LOURDS

OH 1301

Accessoire de OH 1500

Cette table est spécialement conçue pour la dépose et la repose précise d'organes lourds ne dépassant pas 1T de charge max (batterie de véhicule électrique et/ou groupe motopropulseur).

Polyvalente, elle saura s'adapter à tous vos besoins grâce à ses nombreux réglages et ses supports en option sur demande.



Précision et  
maniabilité

# 5390 €HT\*



LOT DE 12 TAMPONS  
CAOUTCHOUC ROND  
REGLABLE POUR  
TABLE ELEVATRICE  
48MM

CO 1160 210 €HT

OFFERTS



Pompe à pied  
hydropneumatique

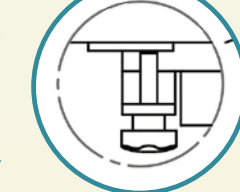

Réglage de l'inclinaison  
+/- 5%



1T 2

## CABLE DE RECHARGE T2-T2 7.2kW 5m

OE 2041

**169 €HT**

Au lieu de 179 €HT\*

### Caractéristiques :

- 7.2KW
- 16 A
- 1 phase
- longueur : 5m
- prise : type 2
- capuchon étanche interchangeable



**7.2kW**

NO WARRANTY

TN

## CABLE DE RECHARGE T2-T2 22kW 5m

OE 2043

**219 €HT**

Au lieu de 229 €HT\*

### Caractéristiques :

- 22KW
- 32 A
- 3 phases
- longueur : 5m
- prise : type 2
- capuchon étanche interchangeable



**22kW**

NO WARRANTY

TN

## BORNE DE RECHARGE 11kW CABLE 6m T2

OE 2047

**+ Simplicité  
d'utilisation**

Borne de recharge de type «plug and play».  
Convient pour des utilisations privées et publiques.  
Pour votre projet d'installation, n'hésitez pas à nous consulter.

**OFFERTS**

### Caractéristiques :

- écran digital tactile
- hauteur : 437mm
- largeur : 217mm
- épaisseur : 74mm
- IP66
- câble H07BZ5-F
- norme EN 61851-1

**699 €HT\***



**BOUTEILLE ROSE EQUINOXE  
DOMAINE DE FABREGUES 75cl**  
(DV 0900) 14 €HT



**RAFRAICHISSEUR A  
VIN INOX DOUBLE  
PAROI**  
(PUB 5051) 24 €HT



2 WARRANTY

TN

## ENROULEUR WALLBOX WIFI POUR ALIMENTATION VEHICULE ELECTRIQUE TYPE2

OE 2001

**1967 €HT**

Au lieu de 2967 €HT\*

**+ Etat de charge  
par liaison wifi**

- bleu : en charge
- vert : charge terminée
- rouge : erreur



**MINI FRIGO TYPE  
SERVANTE 50l**  
(AP 0080) 450 €HT

**OFFERT**



2 WARRANTY

TN



## PATE DE MONTAGE PNEUS BLANCHE 5KG

DM 1320

NEW

Ne gèle pas  
(dans le pot)

### Caractéristiques :

- non irritant (chimiquement neutre)
- difficilement inflammable
- n'endommage pas le caoutchouc
- n'altère pas les peintures
- pour tous types de véhicules

Achat x1

20 €HT\*

Achat x2

14,50 €HT  
l'unité

Au lieu de 20 €HT\*

NO  
WARRANTY

## DOUILLE DEMONTE ROTULES INF. AUDI 6 PANS 27 mm 1/2"

OM 2515



10 €HT\*

TIRE-BOUCHON PULLTAP'S  
NOIR

(PUB 6004) 8 €HT

Permet de tourner la rotule après avoir relâché la vis  
Perçage Ø18mm  
Longueur 36mm

OFFERT

5  
WARRANTY

## PRESSE HYDRO-PNEUMATIQUE 30T VERIN COULISSANT DOUBLE COMMANDE

OH 0931

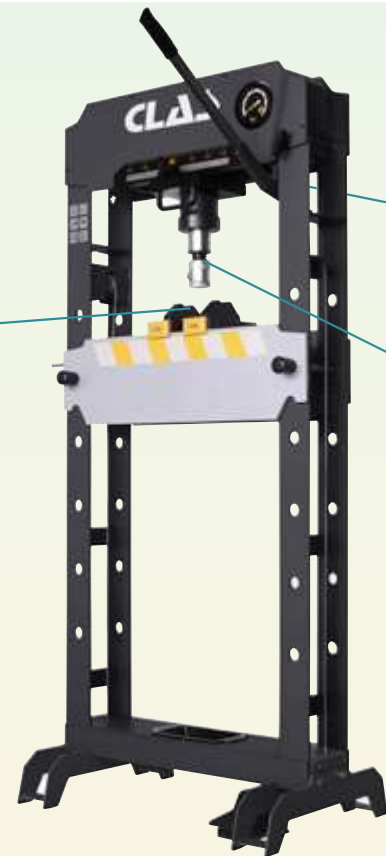
Vérin coulissant  
et treuil

1999 €HT\*

### Caractéristiques :

- pompe hydraulique
- commande manuelle ou pédale hydropneumatique
- piston chromé avec vis d'ajustement
- vérin coulissant avec poignée et échelle de positionnement
- protection polycarbonate protégeant l'opérateur contre d'éventuels éclats
- hauteur de table réglable 12 positions
- montée/descente de la table assistée par treuil
- maintien de la table par 2 goupilles surdimensionnées
- bac de récupération 226x136x55mm
- grand manomètre
- bloc support en V réversible, kit poinçons et protection polycarbonate inclus.

6 BOUTEILLES ROSE  
EQUINOXE DOMAINE  
DE FABREGUES 75cl

(DV 0906) 75 €HT

RAFRAICHISSEUR A VIN  
INOX DOUBLE PAROI

(PUB 5051) 24 €HT

OFFERTS

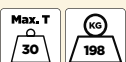

30T

5  
WARRANTY

## COMPRESSEUR DE RESSORTS PNEUMATIQUE A MORS ARTICULES

TN

OP 2031

**+** Conformité 2006/42CE

**1790 €HT**

Au lieu de 1999 €HT\*

**Caractéristiques :**

- hauteur : 1400mm
- prise au sol :
- Longueur : 650mm
- Largeur : 400mm
- pression utilisation : 6bar/maxi 8bar
- force de compression 1226kg
- notice d'utilisation et d'entretien
- poids : 62kg

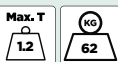

**1.2T**



## COMPRESSEUR DE RESSORTS PNEUMATIQUE RENFORCE (2.4T) A MORS ARTICULES

TN

OP 3221

**+** Conformité 2006/42CE

**2699 €HT**

Au lieu de 2799 €HT\*

**Caractéristiques :**

- hauteur : 1600mm
- prise au sol :
- Longueur : 847mm
- Largeur : 628mm
- pression utilisation : 6bar/maxi 10bar
- force de compression 2452kg
- notice d'utilisation et d'entretien
- coupelle inférieur réglable sur 2 positions (ex : amortisseur à grand débattement Chrysler, Dodge RAM...)
- poids : 70kg



**PINCE DE MAINTIEN RESSORTS 27mm**  
OM 1180 127 €HT

**OFFERTE**

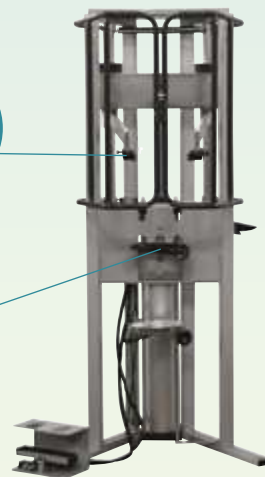

**2.4T**



## OUTIL DE COMPRESSION DE JAMBES DE FORCE

TN

OM 2033

Accessoire de OH 0273/OH 0263/OH 0266

Outil à installer sur un vérin de fosse, spécifiquement conçu pour travailler sans effort, en toute sécurité avec une simplicité de mise en oeuvre.

**+** Sécurisation de l'intervention. Facilité de mise en place

**399 €HT**

Au lieu de 490 €HT\*

**Caractéristiques :**

- capacité maximum : 600kg
- mors de serrage en POM (polyoxyméthylène) pour ne pas endommager l'amortisseur
- 5 réglages en profondeur
- réglable en inclinaison
- mors spécifiques en option

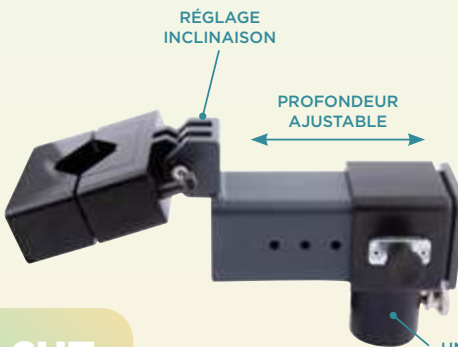

**UNIVERSEL Ø 25-35mm**  
S'adapte parfaitement à tous les types de vérin de fosse.



Flasher pour voir la vidéo !



**BOUTEILLE ROSE EQUINOXE DOMAINE DE FABREGUES 75cl**  
BV 0900 14 €HT



**RAFRAICHISSEUR A VIN INOX DOUBLE PAROI**  
PUB 5051 24 €HT

**OFFERTS**



## KIT REPARATION PNEUS CHAMPIGNONS 8mm AVEC FORET

EG 0265

159 €HT\*



BOUTEILLE ROSE  
EQUINOXE DOMAINE  
DE FABREGUES 75cl  
(BV 0900) 14 €HT

OFFERTE



### Options :

- SA0258 : 20 champignons Ø11mm
- SA2601 : buse d'insertion Ø11mm

### Composition :

- SA0260 : pistolet d'insertion
- SA2608 X2 : buse d'insertion Ø8mm
- SA2602 : 1 lime de préparation
- SA2603 : poinçon d'insertion buses
- SA0257 X2 : 50 champignons vulcanisants Ø8mm
- SA0259 : 1 flacon de vulcanisant 250ml
- SA1265 : foret 6mm pour pneus



## CANON AIR/BAZOOKA ALUMINIUM 12L

OP 0679

Léger et  
ergonomique

349 €HT\*



BOUTEILLE ROSE  
EQUINOXE DOMAINE  
DE FABREGUES 75cl  
(BV 0900) 14 €HT



RAFRAICHISSEUR  
A VIN INOX  
DOUBLE PAROI  
(PUB 5051) 24 €HT

OFFERTS

### Caractéristiques :

- réservoir aluminium 12L
- canon PU, n'endommage pas les jantes
- largeur canon : 80mm
- poignée 45° ergonomique
- manomètre 0-15bar
- soupape de sécurité 7.5bar
- pression d'utilisation : 7.5bar
- poids : 4,05kg



Livré avec canon PU  
et canon métal

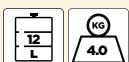

**LINGETTES NETTOYANTES D'ATELIER (80 PCS)**

CO 0502

**+** Doubles faces : douce & rugueuse  
Hypoallergénique et sans parabène

**Caractéristiques :**

- Doubles faces : douce & rugueuse
- Détache, dégraisse et nettoie toutes les saletés
- Hypoallergénique et sans parabène
- Protège l'épiderme : enrichi en Aloé vera
- Parfum agrumes

**24 €HT**

Au lieu de 29 €HT\*



**LINGETTES NETTOYANTES VOITURE (80PCS)**

CO 0503

**+** Nettoie, protège, antistatique, déperlante, haute brillance

**Caractéristiques :**

- nettoie
- protège
- antistatique
- déperlant
- haute brillance
- biodégradable

**44 €HT**

Au lieu de 49,90 €HT\*



**MINI MEULEUSE DROITE Ø6mm 25000trs/min**

OP 1203

**99 €HT\***

**+**



COFFRET ACCESSOIRES MEULEUSE PNEUMATICIEN 11PCS

OP 1231 39 €HT

**OFFERT**



**Caractéristiques :**

- vitesse : 25.000trs/min
- longueur : 159mm
- raccord : 1/4"
- pression d'alim : 6.2bar
- consommation : 113l/min

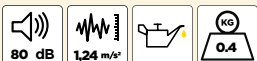

## REGLOPHARE DOUBLE LASER

AC 2013



Graduation



Ajustement précis  
face à l'optique  
grâce au laser

999 €HT\*



6 BOUTEILLES ROSE  
EQUINOXE DOMAINE  
DE FABREGUES 75cl

DV 0906 75 €HT

**Caractéristiques :**

- aligneur type laser (SA2037) conforme Norme EN 60825
- luxmètre digital
- colonne alu (démontable) graduée de 20 à 150cm
- mécanisme de réglage coulissant
- boîtier thermoplastique à inclinaison réglable
- alimentation aligneur laser : 3 piles 1.5V (fournies)
- dimensions : L.712xl.580xH.1810mm
- Norme UTAC NFR 63801

**Fonctions :**

- contrôle et mesure du rabatement 0-4%
- contrôle du réglage latéral ±5cm/10m
- mesure de la puissance d'éclairage 0-150klux/1m, 0-240lux/25m
- intervention sur phares (Xénon, Halogène, LED...), antibrouillard



## COFFRET AGRAFEUSE THERMIQUE SANS FIL + 300 AGRAFES

TN

OC 6070

**129 €HT**

Au lieu de 149 €HT\*



### Caractéristiques :

- longueur (hors électrode) : 220mm
- longueur totale : 255 mm
- largeur : 35mm
- température de chauffe : 600°C
- courant d'entrée : DC 5V 2A
- courant de sortie : 3.7 8A Max
- batterie : 3.7V 4000mAh Li-ion
- temps de charge : 3H
- capacité 400 agrafes avec batterie en une charge (agrafeuse chaude)



**Rapidité d'intervention**



USB-C



2 WARRANTY

## POLISSEUSE VERTICALE Ø150mm

TN

OP 1213

**199 €HT**

Au lieu de 285 €HT\*



Livrée avec raccord

### Caractéristiques :

- vitesse : 3.500tr/min
- plateau : Ø150mm
- longueur : 165mm
- raccord : 1/4"
- pression d'alim : 6.2bar
- consommation : 110l/min

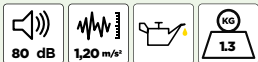

80 dB

1,20 m/s²



1.3



2 WARRANTY

## DÉGRAISSANT CARROSSERIE

TN



### Caractéristiques :

- compatible toute surface
- sèche rapidement, sans laisser de traces
- facile d'utilisation
- nettoie et dégraisse toutes les saletés
- liquide fluide
- diluable
- PH en solution aqueuse: à 15% = 13.1

		Prix Sélection	Prix Catalogue*
CO 0506	DEGRAISSANT CARROSSERIE 1L	11 €HT	12 €HT
CO 0507	DEGRAISSANT CARROSSERIE 5L	25 €HT	26 €HT



NO WARRANTY

## DÉCAPANT

TN

Dissous la rouille  
Spécial trempage  
Haute efficacité



**Application précise**



**100% de la surface traitée**

		Prix Sélection	Prix Catalogue*
CO 1087	GEL DECAPANT 500ml	14 €HT	15 €HT
CO 1086	LIQUIDE DECAPANT 1L	18 €HT	19 €HT



NO WARRANTY



## 5 LINGETTES RENOVATION CHROME

CO 0504

### Caractéristiques :

- restaure la brillance des métaux
- élimine les traces d'oxydations
- simplicité d'utilisation
- lingette imprégnée PH 9.00 Base faible



Facilité d'usage

**11 €HT**

Au lieu de 15 €HT\*

## 5 LINGETTES RENOVATION PLASTIQUE

CO 0505

### Caractéristiques :

- restaure l'aspect original des plastiques
- efficace sur tout type d'ABS
- sans risque pour les éléments peints
- compatibles toutes nuances
- lingette imprégnée



Facilité d'usage

**8 €HT**

Au lieu de 10 €HT\*

NO WARRANTY

## TRAITEMENT PHOSPHATANT ANTI CORROSION 500ml

CO 1078

Haute adhérence  
Isole la surface  
Action rapide

Achat x1

**19 €HT\***

Achat x12

**18 €HT**  
l'unité

Au lieu de 19 €HT\*



Idéal avant peinture

500 ml

NO WARRANTY

TN

## DEGRIPPANT DISSOLVANT ROUILLE 400ml

CO 1088

Réaction chimique  
Dissout la rouille  
Facilite le dégrillage



2 en 1

**25 €HT**

Au lieu de 29 €HT\*



400 ml

NO WARRANTY

TN

## CARTOUCHE COLLE PARE BRISE 290ml

CO 1041



Utilisation sans primaire

### Caractéristiques :

- MS polymère
- primaire intégrée
- application largeur 10 à 14mm
- séchage : 2 heures à cœur (à 20°C)
- dureté : SHORE 60



Achat x1

**16 €HT\***

Achat x12

**15 €HT**  
l'unité

Au lieu de 16 €HT\*

290 ml

NO WARRANTY

TN

## DEVIDOIR FIL CARRE 0,7mmx0,7mmx44m

TN

OC 3100

Achat x1

**31 €HT\***

Achat x4

**25 €HT**  
l'unité

Au lieu de 31 €HT\*



### Caractéristiques :

- résistance : 95kg / 931N



## DEVIDOIR FIL TRESSE 0,8mmx0,8mmx44m

TN

OC 2100

Achat x1

**20 €HT\***

Achat x4

**18 €HT**  
l'unité

Au lieu de 20 €HT\*



### Caractéristiques :

- résistance : 110kg / 1078N



## PASSE FIL

TN

OC 4100

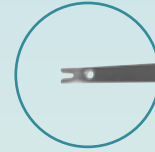

**39 €HT**

Au lieu de 44 €HT\*



### TIRE-BOUCHON PULLTAP'S NOIR

PUB 6004 8 €HT

OFFERT



## MINI VENTOUSES CARROSSERIE Ø85mm 6 PIECES

TN

OC 0667



**41 €HT\***



### TIRE-BOUCHON PULLTAP'S NOIR

PUB 6004 8 €HT

OFFERT

### Caractéristiques :

- ventouse Ø85mm
- support L.180mm
- largeur de maintien : 50mm
- largeur d'appui : 80mm
- hauteur du support réglable sur 32mm
- matière : polyéthylène et caoutchouc
- réglage par système de vis papillons.



## BOBINE FIL TRIANGULAIRE 50m

TN

OC 3401

Achat x1

**20 €HT\***

Achat x4

**18 €HT**  
l'unité

Au lieu de 20 €HT\*



## PAIRE DE VENTOUSES Ø120mm

TN

OC 0600



**134 €HT\***

### Caractéristiques :

- ventouses à bascule pour s'adapter aux différentes formes de vitres
- verrouillage par levier
- poignée de manutention
- capacité : 120kg
- ventouses Ø120mm
- livrées avec sangle à cliquet rapide
- longueur sangle : 5m



### BOUTEILLE ROSE EQUINOXE DOMAINE DE FABREGUES 75cl

(DV 0900) 14 €HT

OFFERTE

## KIT REPARATION PARE-BRISE

TN

OC 2203



Flasher  
pour voir la  
vidéo !



**449 €HT\***



### BOUTEILLE ROSE EQUINOXE DOMAINE DE FABREGUES 75cl

(DV 0900) 14 €HT

OFFERTE

### Composition :

- SA4104 : Lampe UV 12V à piles
- OC2202 : Résine réparation 10ml
- OC8064 : Résine finition 5ml
- SA4108 : 1 polish
- SA4109 : 1 gel pour ventouses
- SA4105 : 1 boîte de feuilles UV
- SA4107 : 1 glace d'inspection
- 1 crayon à gratter
- SA4106 : 1 support injecteurs
- OC2205x2 : injecteurs
- 1 boîte de 10 lames
- 1 briquet
- 1 manuel d'utilisation



## CHEVALET CARROSSERIE UNIVERSEL TELESCOPIQUE 23-138cm

TN

OC 0716



Ne raye pas la  
peinture

# 249 €HT\*



### Caractéristiques :

- largeur : 22.5 à 138cm
- hauteur : 84 à 132cm
- support antidérapant gainé caoutchouc
- longueur support : 86cm
- largeur support : 8cm
- capacité : 100kg
- 4 roues pivotantes dont 2 freinées



BOUTEILLE ROSE  
EQUINOXE DOMAINE  
DE FABREGUES 75cl  
(DV 0900) 14 €HT

## OFFERTE



## PAIRE DE CHARIOTS MECANIQUE 1180kg

TN

OM 2034

### NEW



Un seul opérateur

# 299 €HT\*

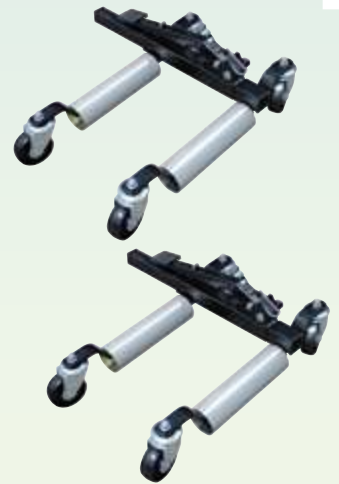

BOUTEILLE ROSE  
EQUINOXE DOMAINE  
DE FABREGUES 75cl  
(DV 0900) 14 €HT

## OFFERTE

### Caractéristiques :

- levage assisté par crémaillère mécanique
- rouleaux acier L.280mm
- 4 roues dont 2 avec freins
- capacité : 1180kg
- capacité max largeur : 11" (280mm)
- poids : 15.9kg



# 1.18T



## COFFRET MAINTENANCE AIRBAGS MULTIMARQUES 12 PIECES

TN

OM 0200

Suivant application, les outils de démontage  
s'utilisent par paire.

# 75 €HT\*



BOUTEILLE ROSE  
EQUINOXE DOMAINE  
DE FABREGUES 75cl  
(DV 0900) 14 €HT

## OFFERTE



**BOULONNEUSE 1/2" 620Nm 20V BRUSHLESS + 2 BATTERIES 4Ah + CHARGEUR**

PW 0620

**+** Compacte et légère 1.75Kg

**1/2"**

**MAX** **1** **2**

620 Nm 290 Nm 450 Nm

AUTO STOP MODE



**319€HT\***

Quantité limitée  
disponibilité en mai

**Caractéristiques :**

- puissance restituée max. (MWO): 500W
- cadence de frappe : 3600/2500 (imp/min)
- régime à vide : 2700/1700 (tr/min)
- Ø Boulon max : M20
- tension : 20V
- vibration : ah=2.5m/s<sup>2</sup>, K=1,5m/s<sup>2</sup>.
- puissance acoustique : Lw=107dB(A), K=3dB(A)
- pression acoustique : Lp=99dB(A), K=3dB(A)
- poids : 1.10Kg (sans batterie) / 1.75Kg (avec batterie)
- dimensions Lxlxh : 130x80x260mm

**NEW**

Livrée en valise transportable avec 2 batteries 4.0Ah et son chargeur 2.3A



1/2" 20V 4Ah 107 dB 2,50 m/s<sup>2</sup> BRUSHLESS MOTOR 1.75

**620Nm** **3** WARRANTY

**BOULONNEUSE 1/2" 620Nm 20V BRUSHLESS SANS BATTERIE**

PW 0621

**149€HT\***

**+** Compacte et légère 1.75Kg

**NEW**



**Composition :**

- valise robuste avec poignée
- clé à choc 1/2" 620nm

1/2" 107 dB 2,50 m/s<sup>2</sup> BRUSHLESS MOTOR 1.75

**620Nm** **3** WARRANTY

**BOULONNEUSE 1/2" 1080Nm 20V BRUSHLESS  
+ 2 BATTERIES 4Ah + CHARGEUR**

PW 1080

**+** Couple puissant

**1/2"**

**MAX**



**AUTO STOP  
MODE**

**1**



**2**



**3**



Corps aluminium

3 vitesses



Eclairage LED



Moteur BRUSHLESS



Inverseur 1 main



Indicateur de niveau de batterie

Batterie Lithium-ion haute performance 4Ah

**449€HT\***

**Quantité limitée  
disponibilité en mai**

**NEW**

**Caractéristiques :**

- puissance restituée max. (MWO): 800W
- cadence de frappe : 2200/1900/1500 (imp/min)
- régime à vide : 2400/1900/1500 (tr/min)
- Ø Boulon max : M24
- tension : 20V
- vibration : ah=9.3m/s<sup>2</sup>, K=1,5m/s<sup>2</sup>.
- puissance acoustique : Lw=109dB(A), K=3dB(A)
- pression acoustique : Lp=98dB(A), K=3dB(A)
- poids : 1.90Kg (sans batterie) / 2.55Kg (avec batterie)
- dimensions (Lxlxh) : 170x85x280mm (avec batterie)

Livrée en valise transportable avec 2 batteries 4.0Ah et son chargeur 2.3A



**1080Nm** **3** WARRANTY

**BOULONNEUSE 1/2" 1080Nm 20V  
BRUSHLESS SANS BATTERIE**

PW 1081

**279€HT\***

**+** Couple puissant



**NEW**

**Composition :**

- valise robuste avec poignée
- clé à choc 1/2" 1080nm



**1080Nm** **3** WARRANTY

**PERCEUSE VISSEUSE PERCUSSION 20V  
BRUSHLESS + 2 BAT 4Ah + CHARGEUR**

PW 2013

**3 MODES**

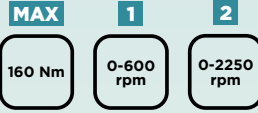
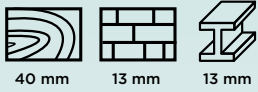

**NEW**

**+** Mandrin acier auto-serrant Ø13mm

**13mm**



Moteur BRUSHLESS



Inverseur 1 main

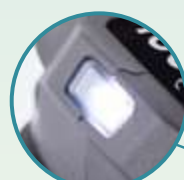

Eclairage LED



Indicateur de niveau de batterie

**369 €HT\***

**Quantité limitée  
disponibilité en mai**

**Caractéristiques :**

- 2 vitesses
- puissance restituée max. (MWO): 900W
- cadence de frappe : 0/36000 (imp/min)
- mandrin auto-serrant: 13mm
- capacité mandrin : forêt de 1.5 / 13mm
- réglages de couple : 20 + 3
- tension : 20V
- poids : 2.0Kg (sans batterie) / 2.65Kg (avec batterie)
- éclairage Led
- vibration : ah=1.4m/s<sup>2</sup>, K=1,5m/s<sup>2</sup>.
- puissance acoustique : Lw=91.8dB(A), K=3dB(A)
- pression acoustique : Lp=80.8dB(A), K=3dB(A)
- dimensions (LxIxh) : 205x65x260mm (avec batterie)

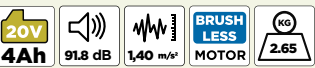

Livrée en valise transportable avec 2 batteries 4.0Ah et son chargeur 2.3A

**160Nm** **3 WARRANTY**

**PERCEUSE VISSEUSE PERCUSSION 20V  
BRUSHLESS SANS BATTERIE**

PW 2014

**199 €HT\***



**NEW**

**Composition :**

- valise robuste avec poignée
- perceuse Visseuse à percussion
- clip ceinture

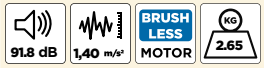

**160Nm** **3 WARRANTY**

## MEULEUSE D'ANGLE 125mm 20V BRUSHLESS + 2 BATTERIES 4Ah + CHARGEUR

PW 3125

125mm



M14



35mm

8500  
tr/min

STOP 3s

269 €HT\*

NEW



Quantité limitée  
disponibilité en juin



Ergonomique

### Caractéristiques :

- puissance restituée max. (MWO): 800W
- Ø disque : 125mm
- régime à vide : 6500/7500/8500 (tr/min)
- taille broche : M14
- démarrage progressif
- tension : 20V
- vibration meulage : ah=5,5m/s<sup>2</sup>, K=1,5m/s<sup>2</sup>.
- vibration ponçage : ah=1,9m/s<sup>2</sup>, K=1,5m/s<sup>2</sup>.
- puissance acoustique : Lw=93,4dB(A), K=3dB(A)
- pression acoustique : Lp=82,4dB(A), K=3dB(A)
- poids : 1,20Kg (sans batterie) / 1,85Kg (avec batterie)
- dimensions (Lxlxh) : 300x105x80mm (avec batterie)



Livrée en valise  
transportable avec 2  
batteries 4.0Ah et son  
chargeur 2.3A



## MEULEUSE D'ANGLE 125mm 20V BRUSHLESS SANS BATTERIE

PW 3126

99 €HT\*

NEW

### Composition :

- valise robuste avec poignée
- meuleuse d'angle
- poignée latérale (amovible)
- clé pour disque



## STATION D'ENTRETIEN DE BOITE DE VITESSE AUTOMATIQUE

HU 8011

Cette station d'entretien assisté est un outil de prévention. Son rôle est de prolonger la durée de vie des boîtes de vitesses automatiques, qui sont difficilement réparables et qui ont un coût financier très lourd en cas de remplacement. Le rôle de l'huile dans une boîte de vitesses automatique est fondamental, la majorité des problèmes peuvent être évités grâce à un entretien préventif approprié. Contrairement à une vidange traditionnelle par gravité qui éliminera 60% des résidus, elle a été spécialement conçue par notre équipe de spécialistes pour nettoyer la totalité de l'intérieur de la boîte de vitesse automatique sans aucun démontage. Simple d'utilisation, entièrement automatique, et grâce à ses données techniques incluses (12 000 modèles) et ses 18 paires de raccords compatibles avec la majorité des véhicules du marché, elle vous assiste à chaque étape de la procédure. Vous pourrez facilement suivre, mettre à jour et piloter la machine au travers de la tablette LCD amovible incluse.



2 tiroirs de rangements pour les raccords

6700 €HT\*



**X2**

ANTI FRICTION MOTEUR/  
BOITE DE VITESSES 300ml

CO 1017 18,50 €HT

**OFFERTS**

Tablette tactile connectée

Détection automatique des flux

Poignée ergonomique

2 bidons de 20L

Filtration et séparation automatique de l'huile usagée

Témoin lumineux (LED) informant du statut de l'opération



Avertisseur lumineux, permet le travail en temps masqué

Roues pivotantes

### Composition :

- station automatique
- tablette LCD
- tiroir intégré avec 18 paire de raccords hydrauliques
- accès aux procédures techniques

### Fonctionnalités :

- remplacement de 100% de l'huile ATF
- lavage interne de la boîte de vitesses automatique
- rinçage interne avec additifs
- lavage interne de l'échangeur de chaleur



+ de 80 raccords disponibles au détail en fonction du véhicule (livraison sous 48h)

