



Sélection
CLAS[®]
B.LINE

DU 01/04 AU 31/07/2024

COFFRET FORETS HSS4241 (25 PCS)

EG 0670BL

TN

19€HT

Au lieu de 23€HT*

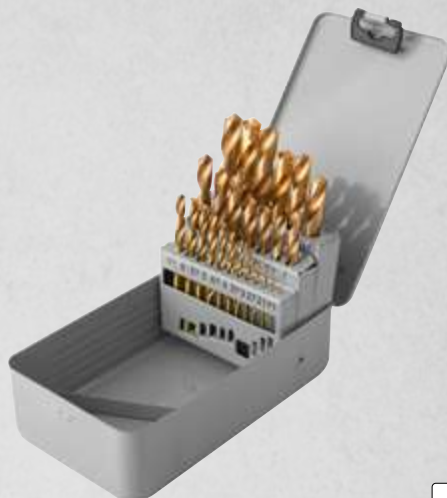

Composition :

- forets de 1.0 à 13.0mm, tous les 0.5mm

NO
WARRANTY

COFFRET FORETS HSS4241 (170 PCS)

EG 0671BL

TN

79€HT

Au lieu de 90€HT*

Composition :

- 10 forets de 1mm
- 10 forets de 1,5mm
- 10 forets de 2mm
- 10 forets de 2,5mm
- 10 forets de 3mm
- 10 forets de 3,5mm
- 10 forets de 4mm
- 10 forets de 4,5mm
- 10 forets de 5mm
- 10 forets de 5,5mm
- 10 forets de 6mm
- 10 forets de 6,5mm
- 10 forets de 7mm
- 10 forets de 7,5mm
- 10 forets de 8mm
- 5 forets de 8,5mm
- 5 forets de 9mm
- 5 forets de 9,5mm
- 5 forets de 10mm



NO
WARRANTY

BALADEUSE RECHARGEABLE ULTRA FINE A INTENSITE VARIABLE

OE 0145BL

TN

+

Economique

17€HT

Au lieu de 19,90€HT*

Caractéristiques :

- tête ultra fine : 23x14mm
- éclairage LED COB
- puissance : 10-600lm
- 6500 Kelvin
- variateur d'intensité (bouton réglable)
- autonomie : 2 à 10h
- temps de charge : 4h
- type de batterie : Li-ion 3.7V - 2600mAh
- recharge : câble USB-micro USB
- baladeuse articulée 360°
- fixation : crochet + aimant
- dimensions : 40x45x384mm
- poids : 175g

Baladeuse équipée d'un variateur d'intensité.
Rechargeable via câble USB fourni.



2
WARRANTY

MONTE DEMONTE PNEUS SEMI-AUTOMATIQUE 10"-21" 1 VITESSE 230V

DM 0600BL

Composition :

- SA0172 : 1 semelle de protection pour têtes acier
- SA8903 : 5 clips de protection pour têtes acier
- SA8906 : jeu de 4 protections mors jantes alu
- 1 démonte pneus avec protection pour jante alu

Caractéristiques :

- largeur maxi du pneu : de 3 à 12 pouces
- diamètre de jante prise extérieure : 10 à 18 pouces
- diamètre de jante prise intérieure : 12 à 21 pouces
- vitesse de rotation : 6.5tr/min
- pédalier ergonomique et intuitif
- pression de service : 8-10bar
- epurateur d'air et lubrificateur d'huile
- valve de sécurité gonflage tubeless : 3,5bar
- puissance : 0.85-1.1kW
- puissance détalonneur : 2500kg
- poids : 177kg

Démonte pneus semi-automatique spécialement adapté pour le montage et démontage sans effort des pneus VL, utilitaires et 4x4.

1899€HT*

OFFERTS

CLE DYNAMOMETRIQUE EN CROIX 1/2"
70-170Nm 490mm + 3 DOUILLES

DM 0755 109€HT



CREME DE MONTAGE PNEUS
TRANSLUCIDE POT 5kg

DM 1305 39€HT



EQUILIBREUSE ROUES MOTORISEE MANUELLE ECRAN LED

EQ 0600BL

Livrée avec :

- EQ6521BL : 4 cônes de 42 à 137mm Ø40mm
- Clé hexagonale 12mm
- SA8305 : compas largeur de jante
- masse étalon 100g pour calibration
- OC8034 : pince à masses multifonction
- EQ6404BL : écrou rapide Ø40x4mm avec bol/joint/bague de compression

Caractéristiques :

- alimentation : 230V-50Hz
- puissance moteur : 180W
- dimensions carter ouvert : 880x980x1420mm
- affichage écran LED
- poids maxi de la roue : 65kg
- diamètre mini de la jante : 10 pouces
- diamètre maxi de la jante : 24 pouces
- largeur de jante : de 1 à 20 pouces
- mesure manuelle des 3 paramètres : déport-diamètre-largeur
- carter de sécurité
- vitesse de rotation : 200trs/min
- arbre : L.210mm-Ø40mmx4mm
- plateau compartimenté pour cônes et masses
- 4 supports de rangement
- niveau sonore <70dB
- poids : 87kg

Equilibreuse de roues conçue pour l'équilibrage dynamique ou statique des roues VL-VUL-4X4. L'avantage de la machine est sa conception moderne et ergonomique. Le système d'étalonnage intuitif facilite le travail et améliore la précision de l'équilibrage. La machine est équipée d'un écran LED. Saisie semi-automatique des paramètres de déport et diamètre.

1599€HT*

OFFERT

PLATEAU CENTRAGE UNIVERSEL
CYLINDRIQUE Ø40mm

(EQ 6400BL) 489€HT



JEU DE 4 CONES CENTRAGE Ø40mm de 40 à 137mm

EQ 6521BL

Accessoire de EQ 1000/EQ 2100/EQ 0600BL

79€HT

Au lieu de 94€HT*



NO
WARRANTY

CRIC ROULEUR 2T

OH 6302BL

Caractéristiques :

- semelle rotative
- système anti-surcharge
- poignée de transport
- h.min : 135mm
- h.max : 340mm
- longueur manche (coudé en 2 parties) : 740mm
- dimensions : 447x196x135mm
- poids : 8.7kg

57€HT

Au lieu de 62€HT*

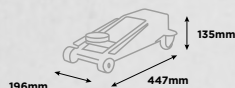

2T



PAIRE CHANDELLES CREMAILLERES 2T AVEC GOUPILLES SECURITE

OM 3002BL

Caractéristiques :

- H. mini : 268mm
- H. maxi : 418mm
- embase : 170x192mm
- poids : 4.8kg

39€HT

Au lieu de 41€HT*

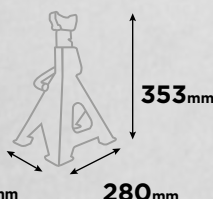

280mm

280mm

2T



ENROULEUR AIR Ø8mm 10m

TN

OP 0083BL

Caractéristiques :

- tuyau haute qualité PU
- boîtier résistant PP
- longueur 10+1.5m
- Øint. 8mm
- Øext. 12mm
- raccord 1/4"
- support mural orientable 180°
- tension par ressort haute résistance
- pression 10bar
- dispositif d'arrêt désactivable



Guidage à l'enroulement

79€HT*

OFFERTE

SOUFFLETTE PROGRESSIVE NOIRE
BUSE METALLIQUE

OP 0520 19 €HT



CLE A CHOC 1/2" 1600Nm
DOUBLE MARTEAU

TN

OP 1522BL



Inverseur
une main



59€HT

Au lieu de 69€HT*

Caractéristiques :

- technologie double marteau
- couple desserrage : 1600Nm
- couple max serrage : 850Nm
- vitesse : 8.500tr/min
- raccord : 1/4"
- Ø tuyau préconisé : 10mm
- pression d'alim : 6.2bar
- consommation : 170l/min
- longueur : 185mm
- poids net : 2.1kg
- livrée avec raccord

Fonctionnalités :

- variateur 4 positions
- échappement poignée
- inverseur à une main

EN ISO 15744:2008
EN ISO 4871
EN ISO 11148-6:2012

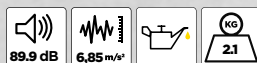

COFFRET CLE A CHOC 1/2"
1600Nm POUR ROUES (19 PCS)

TN

OP 1550BL

139€HT

Au lieu de 159€HT*



Tout en un



Caractéristiques :

- technologie double marteau
- couple desserrage : 1600Nm
- couple max serrage : 850Nm
- vitesse : 8.500tr/min
- raccord : 1/4"
- Ø tuyau préconisé : 10mm
- pression d'alim : 6.2bar
- consommation : 170l/min
- longueur : 185mm
- poids net : 2.1kg



KIT DE LAVAGE VEHICULE (7PCS)

EG 001BL

Composition :

- 4 pinceaux à poils souples : 10-14-16-18mm
- 3 brosses, poils rigides à monter sur visseuse : 2 plates (45-120mm) et 1 à tête arrondie (85mm)

14€HT*



Brosses compatibles avec visseuse



TN

CLE EN CROIX 1/2" 17-19-21mm

OM 0766BL

Caractéristiques :

- renfort central carré
- 3 empreintes hexagonales : 17,19 et 21mm
- 1 empreinte carrée 1/2" pour recevoir toutes douilles



10€HT

Au lieu de 14€HT*



TN

CLE DYNAMOMETRIQUE 1/2" 40-210Nm 450mm

OM 0790BL



Livrée avec certificat d'étalonnage

49€HT

Au lieu de 69€HT*



TN

DOUILLES GAINÉES 1/2" POUR JANTES ALU (3 PCS)

OM 7003BL

Couple de serrage maximal :

- douille 17mm : 510Nm
- douille 19mm : 637Nm
- douille 21mm : 682Nm

Douilles gainées pour ne pas détériorer les roues et colorées pour une identification immédiate de la taille. Fonctionne aussi sur jantes tôles.



Anti-rayures



30€HT

Au lieu de 33€HT*



TN

PURGEUR DE FREINS PNEUMATIQUE PAR ASPIRATION

TN

OP 0053BL

59€HT

Au lieu de 74€HT*



PURGEUR PNEUMATIQUE FREIN

TN

HU 0051BL

129€HT

SAV de HU 0050BL

Au lieu de 142€HT*

Caractéristiques :

- fonctionnement : pneumatique
- flexible de raccordement rapide pour l'installation des différents bouchons
- poignée
- pression maximale : 10bar
- contenance : 5l (DOT3/DOT4/DOT5/DOT6/LHM/Pentosin/LHS)

Permet de purger les freins et les embrayages hydrauliques grâce à son fonctionnement pneumatique travaillant en poussée.



KIT PURGEUR DE FREINS PNEUMATIQUE

TN

HU 0050BL

Permet de purger les freins et les embrayages hydrauliques grâce à son fonctionnement pneumatique travaillant en poussée.

219€HT*

OFFERT

EXTRACTEUR DE RESSORT RIGIDE D'ETRIERS DE FREINS

OM 2121 109€HT



Composition :

- HU 0051BL Purgeur seul
- HU 0052BL Lot de 11 bouchons dont universel E20
- HU 0053BL 1 jerrycan de récupération

Caractéristiques :

- fonctionnement pneumatique
- flexible de raccordement rapide pour l'installation des différents bouchons
- poignée
- pression maximale 10 bar
- contenance 5 litres (DOT3/DOT4/DOT5/DOT6/LHM/Pentosin/LHS)



COFFRET REFECTION TUYAUX DE FREINS SAE MALE/FEMELLE

OM 8050BL

Composition :

- empreintes : Ø3/16" (4,75mm)-5/8"-1/2"-7/16"-3/8"-5/16"-1/4"
- un coupe tubes de Ø3 à Ø30mm

SAE : cône mâle
DIN : cône femelle

59€HT

Au lieu de 69€HT*

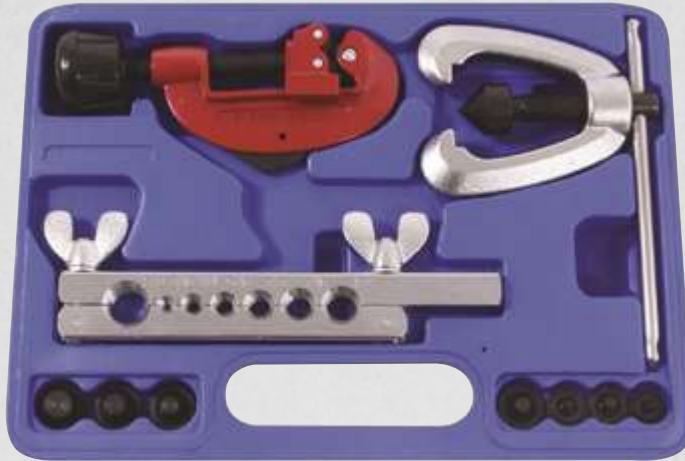

PURGEUR FREIN ET EMBRAYAGE MANUEL 3L

HU 1130BL

Permet la purge manuelle des freins et/ou embrayage simplement et rapidement.

Purgeur autonome : pas besoin d'une source d'énergie grâce à sa pompe manuelle intégrée.

Une capacité de 3L, permet de purger intégralement le véhicule.

Livré avec son bidon de récupération et bouchon et adaptateur Ø42mm



Compatible ABS

79€HT*

OFFERT

TESTEUR STYLO LIQUIDE DE FREINS

AC 5004 21€HT



Caractéristiques :

- capacité 3L
- soupape de décharge
- manomètre
- raccord rapide



**CLE A SANGLE CARTOUCHE
DESSICATEUR**

TN

HU 0010BL

Longueur sangle : 500mm

14€HT

Au lieu de 15€HT*



**COFFRET EMBOUTS VIDANGE
3/8"+CLE EN T (12PCS)**

TN

HU 2002BL

15€HT

Au lieu de 21€HT*

- 6 pans : 3/8"-8-9-10-12-14-17mm
- carré 8m(5/16")-3/8-11mm-13mm
- 1 poignée coulissante



POMPE TRANSFERT METAL

TN

HU 0014BL

Pompe à levier latéral idéale pour transférer plusieurs types de liquides (non corrosifs) tels que l'huile, le diesel, le kérosène depuis un fût standard de 200l.

25€HT

Au lieu de 33€HT*



Caractéristiques :

- débit : 20l/min
- tube extensible pour atteindre le fond du fût



RECUPERATEUR D'HUILE PAR ASPIRATION 25L

TN

HU 0185BL

Ce récupérateur d'huile effectue des vidanges d'huile moteur uniquement par aspiration. Grâce à ses différentes sondes (rigide et flexible) de diamètre allant de 5mm à 8mm.

239€HT

Au lieu de 249€HT*

Caractéristiques :

- hauteur cuve : 470mm
- tuyau vidange cuve 1400mm
- tuyau aspiration 1400mm
- 3 sondes flexibles : Ø8 ; Ø6 ; Ø5 / L : 910mm
- 2 sondes rigides : Ø6 ; Ø8 / L : 700mm
- étui pour sonde L 680mm
- mano : de 0.2b à -1b
- système venturi
- alimentation : 6 à 8bar
- alimentation pour vidange cuve du réservoir : 1bar Max
- indicateur de niveau



Autonome : s'utilise aussi en extérieur



CLE MULTI EMPREINTE ROTATIVE POUR VIDANGE

HU 2021BL

Hexagonale : 10-12-14-17mm
Carré : 8-10-3/8"-1/2"

25€HT

Au lieu de 35€HT*



COFFRET 6 CLES A FILTRES MULTIMARQUE

HU 1995BL

VAG, Opel, Mercedes, Fiat,
Ford, Renault, Nissan, Toyota,
Isuzu, Mitsubishi

35€HT

Au lieu de 39€HT*

OFFERTE

Composition :

- douille filtres à huile 76x14
- douille filtres à huile 76x12
- douille filtres à huile 65x14
- douille filtres à huile 78x15
- douille filtres à huile 100x15
- clé à filtres 1/2" et 3/8"

CLE FILTRES A HUILE/ESSENCE 3/8"
MANN/MAHLE/KNECHT

HU 2258 16 €HT



RECUPERATEUR D'HUILE 70L

HU 0079BL

199€HT

Au lieu de 239€HT*



Caractéristiques :

- capacité : 70l
- pression de vidange : 1 à 2bar
- poignée et plateau de rangement
- 4 roues dont 2 directionnelles
- hauteur mini : 1005mm
- hauteur maxi : 1610mm
- rayon d'action total de la vasque : 620mm
- Ø vasque : 420mm
- longueur tuyau de vidange 1.40m
- poids : 19kg



TESTEUR DE CHARGE (LED) POUR BATTERIES ET ALTERNATEURS 12V

OE 0035BL

Permet de lire le niveau de charge des batteries et alternateurs 12V grâce aux indicateurs LED 3 couleurs (rouge/jaune/vert).

12€HT

Au lieu de 14€HT*



Caractéristiques :

- tension DC : 200mV-2000mV-20V-200V-500V
- tension AC : 200V-500V
- courant DC : 200uA-20mA-200mA
- résistance : 200ohm-2000ohm-20Kohm-200Kohm-2000Kohm
- batterie : 6LR61 PP3
- dimensions : 126x70x24mm



MULTIMETRE DIGITAL CAT.I

OE 3008BL

12€HT

Au lieu de 15€HT*



Caractéristiques :

- tension DC : 200mV-2000mV-20V-200V-500V
- tension AC : 200V-500V
- courant DC : 200uA-20mA-200mA
- résistance : 200ohm-2000ohm-20Kohm-200Kohm-2000Kohm
- batterie : 6LR61 PP3
- dimensions : 126x70x24mm



TESTEUR POLARITE/CONTINUTE 3-48V

OE 0065BL

Testeur de tension et batterie automobiles, poids lourds et motos. Test de câbles positifs/négatifs.

9€HT

Au lieu de 10€HT*



PAIRE COMPRESSEURS DE RESSORTS AVEC GOUPILLES DE SECURITE

OM 3630BL

Ces compresseurs de ressorts d'amortisseurs permettent la compression sur les véhicules de tourisme et utilitaires. Ils sont équipés d'une goupille de sécurité sur la coupelle.

Caractéristiques :

- ouverture max de mâchoires : 255mm
- Ø max ressort : 18mm
- double entraînement 21mm et 1/2"



50€HT

Au lieu de 53€HT*



COFFRET EXTRACTEURS ROTULES Ø23-34mm (3 PCS)

OM 2510BL

Ø34 H.63mm
Ø28 H.55mm
Ø23 H.55mm

Composition :

- extracteur de moyeux
- extracteur de roulements
- 2 supports: 2 et 3 griffes
- 3 griffes de 90mm
- 1 prise de moyeux 4 trous, capacité Ø100-120mm
- 1 prise de moyeux 4 trous, capacité Ø120-150mm
- 1 embout arrache par inertie
- 1 embout de traction à vis
- masse 2,240kg
- axe 500mm

65€HT

Au lieu de 72€HT*



COFFRET EXTRACTEURS MULTI-USAGES

OM 3410BL

Composition :

- extracteur de moyeux
- extracteur de roulements
- 2 supports: 2 et 3 griffes
- 3 griffes de 90mm
- 1 prise de moyeux 4 trous, capacité Ø100-120mm
- 1 prise de moyeux 4 trous, capacité Ø120-150mm
- 1 embout arrache par inertie
- 1 embout de traction à vis
- masse 2,240kg
- axe 500mm

95€HT

Au lieu de 99€HT*



COFFRET MONTAGE/DEMONTAGE ROULEMENTS

OM 3517BL

129€HT

Au lieu de 139€HT*

Composition :

- 9 adaptateurs Ø55,5-59-62-65-66-71,5-73-78-84mm
- 3 cages Ø76-86-91mm
- 3 vis de poussée M12x1.25
- 3 vis de poussée M12x1.5
- 3 vis de poussée M14x1.5



KIT CONTROLE POMPE A VIDE ET CARBURANT

TN

AC 0001BL

Ce kit pour les pompes à essence permet de contrôler les pompes mécaniques, mais également les durites, de tester l'étanchéité des soupapes, des collecteurs d'admission, des tuyaux de dépression.

- permet des mises en dépression de 0 -28inHg ou 0-70cmHg
- permet des mises en pression de 0-0.7Kg/cm2 ou 0-10PSIG

19€HT

Au lieu de 32€HT*



Livré avec 1 durite de raccordement et ses accessoires



COMPRESSIOMETRE ESSENCE

TN

AC 0114BL

19€HT

Au lieu de 29€HT*



Caractéristiques :

- manomètre de 3 à 20bar
- valve de décharge
- adaptateur universel droit
- raccord à visser 14 et 18mm



COMPRESSIOMETRE ESSENCE-DIESEL/ DCI MULTIMARQUE

TN

AC 2018BL

Coffret complet pour moteurs essence et diesel à injection directe et indirecte.

219€HT

Au lieu de 299€HT*



Caractéristiques :

- adaptateur à raccord rapide
- flexible L.400mm pour accès difficiles
- manomètre 0 à 40bar avec soupape de décharge

Affectations :

PSA, VAG, Alfa, BMW, Chrysler, Daewoo, Daihatsu, Fiat, Ford, Honda, Hyundai, Isuzu, Jeep, Kia, Lada, Lancia, Land Rover, LDV, Mazda, Mercedes, MG, Mitsubishi, Nissan, Opel, Renault, Rover, Saab, Ssangyong, Suzuki, Toyota, Volvo.

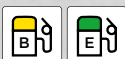

GRUE 1T PLIABLE

OH 0336BL

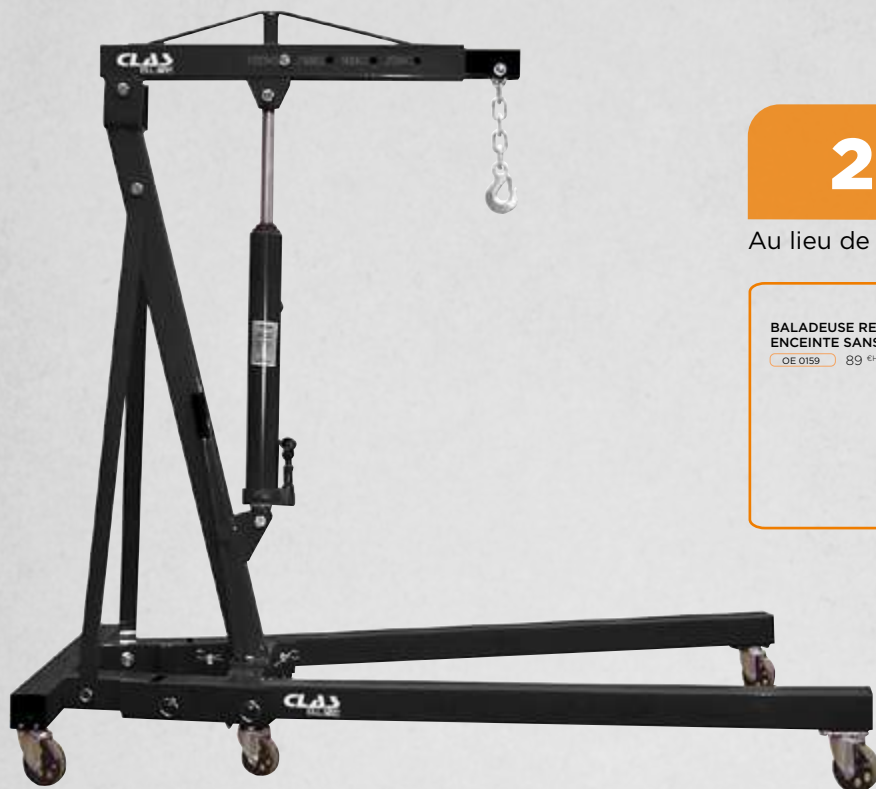

279€HT

Au lieu de 299€HT*

OFFERTE

BALADEUSE RECHARGEABLE IK07
ENCEINTE SANS FIL

OE 0159 89 €HT

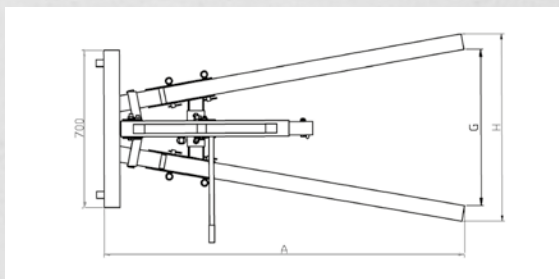
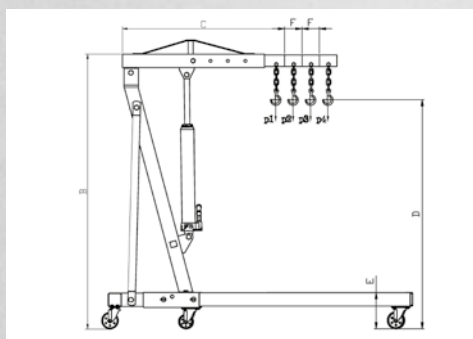

REF	Capacité Capacity	A (mm)	B (mm)	D (mm)	E (mm)	F (mm)	G (mm)	H (mm)
OH 0336BL	1T	1608	1435	420-1960	180	92	760	834

REF	P1 (kg)	P2 (kg)	P3 (kg)	P4 (kg)
OH 0336BL	1000	750	500	250

Caractéristiques :

- capacité de levage : 0-2060mm
- bras 4 positions : 1000-750-500-250kg
- hauteur pieds : 185mm
- 6 roues pivotantes



1T



COFFRET CONTROLE RETOUR D'INJECTEURS

TN

AC 5240BL

Couvre la majorité des véhicules disposant d'injecteurs Common Rail Bosch (hors Opel), Denso, Delphi et Siemens. Cette composition permet de détecter les problèmes de débit d'injecteurs.

59€HT

Au lieu de 85€HT*



Caractéristiques :

- C1 injecteurs Bosch 90°
- C2 injecteurs VDO/Siemens 90°
- C3 injecteurs Denso 90°
- contenance d'une fiole 50ml



KIT NETTOYAGE SIEGES INJECTEURS

TN

OM 9100BL

Ce coffret universel B-LINE de 21 pièces, permet le nettoyage et la réfection des puits d'injecteurs. Une fois accouplé avec l'une de ces 3 fraises, le support de fraises réglables en profondeur garantit de ne pas dépasser la tolérance de réfection déterminée.

189€HT

Au lieu de 199€HT*



Composition :

- OM9280 : 1 extracteur de joints d'injecteurs
- 1 support de fraise
- SA9100 : 1 flexible d'entraînement brosse
- SA9110 : 2 brosses puits d'injecteurs petit Ø
- SA9111 : 2 brosses puits d'injecteurs gros Ø
- SA9112 : 1 support brosse
- 6 bouchons de puits d'injecteurs
- 2 fraises plates Ø17mm
- 1 fraise conique Ø17mm



CONTROLEUR CIRCUITS REFRIGERATION (18 PCS)

TN

AC 1120BL

129€HT

Au lieu de 149€HT*

Composition :

- 1 pompe d'épreuve à soupape de décharge
- manomètre 0 à 2.5bar
- 10 bouchons vissés en ABS (identifiables par codes couleurs+numéros)
- 3 bouchons quart de tour en métal
- 1 clé de vissage bouchon
- 1 thermomètre 0 à 200°C
- 2 connecteurs R123/R124 et R123/R125



POMPE PRESSION ET DEPRESSION (-0,5/+3bar)

TN

AC 0550BL

79€HT

Au lieu de 115€HT*

Composition :

- 1 jeu de 5 embouts
- 1 jeu de 4 rallonges tuyau 4 embouts
- vase de récupération à 2 couvercles
- 2 rallonges de 500mm



KIT ENTONNOIR REMPLISSAGE LIQUIDE DE REFRIGERATION (12PCS)

TN

AC 1005BL

Kit d'entonnoir de liquide de refroidissement anti-éclaboussures avec adaptateurs (droit et à coude 45°).

+ Valve automatique

Caractéristiques :

- Livré avec 5 bouchons et un couvercle
- 2 coudes à 45°
- 1 prolongateur droit 127mm
- 2 gaines caoutchouc
- Valve automatique

24€HT*



COFFRET DE CALAGE RENAULT DIESEL 1.5-1.9-2.2-2.5 DCI

TN

OM 3641BL

45€HT

Au lieu de 75€HT*



Modèles :

CLIO, MEGANE, SCENIC, LAGUNA, ESPACE, KANGOO, TRAFIC, MASTER(99-04).

Moteurs :

1.5, 1.9, 2.2, 2.5 DCI

CODES MOTEURS

K9K	G9T	G9U
-----	-----	-----



COFFRET DE CALAGE RENAULT ESSENCE/DIESEL

TN

OM 3675BL



62€HT

Au lieu de 98€HT*

Moteurs essence :

1.2, 1.4, 1.6, 1.8, 2.0

Moteurs diesel :

1.9/TD/DTI, 2.2D/TD, 2.5D, 2.8DTI, 1.5DCI, 1.9DCI, 2.2DCI, 2.5DCI



COFFRET DE CALAGE VAG ESSENCE 1.2 6V-1.2 12V

OM 3712BL

12€HT

Au lieu de 21€HT*



Modèles :

VW : Polo, Fox, Eos
Seat : Ibiza, Cordoba
Skoda : Fabia

Moteurs :

1.2 6V, 1.2 12V

CODES MOTEURS

AWY	AZQ	BMD	BME
-----	-----	-----	-----



COFFRET DE CALAGE PSA ESSENCE-DIESEL

OM 4045BL

49€HT

Au lieu de 89€HT*



Modèles :

Citroën : Synergie / Evasion - Berlingo - Jumpy - C2 - C3 - C5 - Relay / Jumper
Peugeot : 106 - 205 - 206 - 305 - 306 - 307 - 309 - 405 - 406 - 406 Coupe - 605 - 607 - 806 - 807 - Express - Expert
Partner - Boxer

Moteurs :

Essence : 1.0, 1.1, 1.4, 1.5, 1.6, 1.6 16V, 1.8, 1.8 16V, 1.9, 2.0, 2.0 16V,
Diesel : 1.4D, 1.4Hdi, 1.5D, 1.7D, 1.7TD, 1.9D, 1.9TD, 2.0, 2.0Hdi, 2.1TD, 2.1TD, 2.2D, 2.5TD, 2.2Hdi

CODES MOTEURS

159A	161A	171B	171C	171D	180A	180Z	3FZ (EW12J4)	4HX (DW12ATED)	4HZ (DW12ATED)	6FZ (EW7J4)
A8A	A9A	AJZ	B1A	B1A E	B1A F	B1E	B2A	B2B		B2C
B4A	B6D	B6E	BAY	BDY	BDY	BDZ	BFZ	C1A		CDY
CDZ	D2A C	D2A E	D2A F	D6A	D6B	D6D	D6E	D8A		D8B
D8C	D9B	DDZ	DFZ	DHV W	DHV X	DHV Y	DJ5 (T9A)	DJ5T (T8A)		DJY
DJZ	DKZ	EW10J4D	EW7J4	H1A	HDY	HDZ	HFY	HFZ		K1A
K1F	K1G	K2A	K2B	K2D	K3A	K6B	KDX	KDY		KDZ
KFW	KFX	KFY	KFZ	L6A	LFW	LFX	LFY (XU7JP4)	LFZ		M4A
NFU	NFX (TU5J4/L3)	NFZ	P8A	P8B	P8C	P9A	PHZ (XUD11)	R2A		R5A
R6A	R6D									



COFFRET DE CALAGE FIAT/OPEL/VAUXHALL 1.3-1.9 CDTI

TN

OM 4051BL

39€HT

Au lieu de 69€HT*



Modèles :

Opel : Corsa, Astra, Combo, Meriva, Signum, Tigra, Vectra, Safira
Saab : 9.3(2004-2009) et 9.5(2004-2010) 1.9TID

Moteurs :

1.3, 1.9 CDTI à partir de 2004



COFFRET DE CALAGE VAG ESSENCE/DIESEL

TN

OM 4052BL

Coffret de calage pour moteurs du groupe VAG essence et diesel de génération de 1990 à 2005

59€HT

Au lieu de 99€HT*



Modèles :

- SEAT :Arosa, Cordoba, Ibiza, Inca, Leon, Toledo
- Skoda : Fabia, Octavia (from 96)
- Volkswagen : Bora, Caddy, Fox, Golf, Lupo, New Beetle, Passat, Polo, Sharan, Touran
- Audi: 80, A2, A3, A4, A6, Cabriolet (95-00) Seat Alhambra Arosa, Altea

Moteurs :

- essence : 1.2 6V, 1.2 12V, 1.4 et 1.6, 1.8, 1.8T, 2.0 16V
- diesel : 1.2, 1.4, 1.9, 2.0 TDI PD 1.7, 1.9 D/TD/SDI/TDI 2.5 V6 TDI.



COFFRET DE CALAGE OPEL/VAUXHALL
1.0 12V-1.0 16V-1.4 16V

OM 4213BL

19€HT

Au lieu de 31€HT*

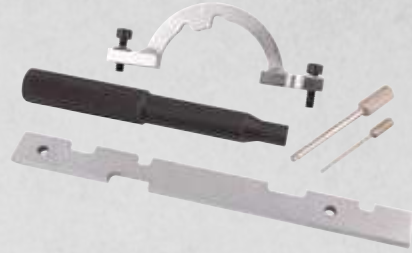

Modèles : Corsa, Agila, Astra, Meriva (97-04)
Moteurs : 1.0 12v, 1.0 16v, 1.4 16v (Chaîne)

CODES MOTEURS

X10XE	X12XE	Z10XE
Z10XEP	Z12XE	Z14XEP



COFFRET DE CALAGE FIAT/LANCIA/ALFA ESSENCE/DIESEL

OM 4082BL

99€HT

Au lieu de 165€HT*



Modèles :

Alfa Romeo : 145, 146, 147, 155, 156, 1.4, 1.6 Twin Spark, 145, 146, 155, 156, Spider et GTV
1.8 Twin Spark, 155 2.5i, 155 2.5 V6

Fiat Punto, Brava, Bravo, Stilo, Marea, Marea Weekend, Multipla, Tipo, Barchetta,
Ulysse, Ducato, Lancia Ypsilon

Moteurs :

1.2 16V, 1.4 12V, 1.6 16V, 1.8 16V, 2.0 16V turbo, 1.9D TD, 1.7D TD, 1.9D TD, 2.4JTD

CODES MOTEURS

LFW	RFU	RFW	RGX
D8B	D9B	DHX	DJY



**COFFRET DE CALAGE RENAULT 1.4-1.5-1.6-1.8-2.0 16V
ESSENCE/DIESEL**

OM 9251BL

48€HT

Au lieu de 50€HT*



Modèles :

Renault : Espace/Grand Espace (98-02), Espace/Grand Espace 4 (02-10), Kangoo/Trekka (01-09), Laguna (98-01), Laguna 2 (01-07), Laguna 3 (07-13), Megane (99-03), Megane 2 (02-10), Megane 3 (08-13), Megane/Scénic/Rx4 (99-00), Scénic/Grand Scénic 2 (09-03), Trafic 2 (01-11), Twingo 2 (08-14), Vel Satis (00-10), Wind (10-14)
Dacia : Logan/Mcv (05-11)

Moteurs :

1.4, 1.6, 1.8, 20 16V

CODES MOTEURS

7K4J730	7K4J732	7K4J740	F4P720	F4P722	F4P760	F4P770	F4P771	F4P772	F4P773	F4P774
F4P775	F4R(t)720	F4R(t)722	F4R(t)744	F4R(t)764	F4R(t)765	F4R(t)776	F4R(t)784	F4R(t)786	F4R(t)787	F4R(t)794
F4R(t)795	F4R(t)796	F4R(t)797	F4R(t)800	F4R(t)810	F4R(t)811	F4R(t)870	F4R(t)872	F4R(t)874	F4R(t)886	F4R(t)887
F4R(t)896	F4R(t)897	F4R(t)8)02	F4R700	F4R701	F4R712	F4R713	F4R714	F4R715	F4R720	F4R722
F4R730	F4R732	F4R736	F4R738	F4R740	F4R741	F4R744	F4R746	F4R747	F4R762	F4R763
F4R764	F4R765	F4R766	F4R767	F4R770	F4R771	F4R780	F4R790	F4R791	F4R792	F4R820
F4R830	F4R832	F4R837	K4M752	K4M753	K4M760	K4M761	K4M764	K4M788	K4M812	K4M813
K4M854	K4M856	K9K700	K9K702	K9K704						



**CLES POLYGONALES COUDEES POULIE
DISTRIBUTION ET ACCESSOIRES (15PCS)**

OM 9049BL

Ces clés sont spécialement conçues pour agir sur les écrous de poulies et tendeurs de courroies difficiles d'accès.

59€HT

Au lieu de 86€HT*



Caractéristiques :

- changement facile des têtes grâce au système de retenue par goupille automatique
- manche rubber
- longueur clé 470mm
- Torx : E10, E12, E14, E16, E18
- XZN femelle diamètre : 12, 13, 14, 15, 16, 17, 18 et 19mm



EXTRACTEUR POULIE MULTIGORGE

OM 9879BL

TN

Extracteur universel pour poulie multi gorge de 33mm à 160mm

19€HT

Au lieu de 25€HT*

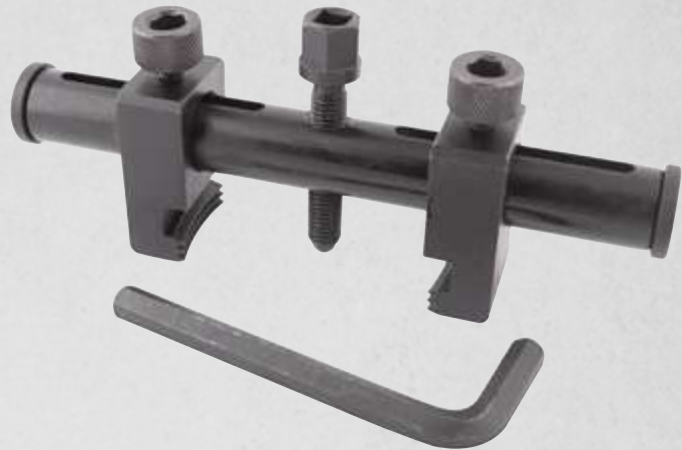

Caractéristiques :

- poulie mini : 33mm
- poulie maxi : 160mm

Composition :

- 1 x extracteur
- 1 x clé BTR de serrage



COFFRET MONTAGE/DEMONTAGE SILENT-BLOCS & ROULEMENTS

OM 9391BL

TN

169€HT

Au lieu de 179€HT*



Composition :

- 4 tiges de filetées avec écrous montés sur roulements : M10-M12-M14-M14
- 2 bagues d'appui
- lots de douilles :
46x36, 58x48, 70x60, 82x72, 80x70, 68x58, 56x36, 44x34
74x64, 62x52, 50x40, 60x50, 48x38, 72x62
78x68, 66x56, 54x44, 76x66, 64x54, 52x42



CENTREUR EMBRAYAGES UNIVERSEL

OM 0609BL

Composé d'un corps et de deux cônes expansibles et interchangeables qui s'adaptent sur l'ensemble des disques d'embrayages.



25€HT*

OFFERT

TIRE-BOUCHON PULLTAP'S NOIR
PUB 6004 8 €HT



LEVE SOUPAPES 1 MAIN

OM 0108BL

Permet de comprimer les ressorts de soupapes sans démonter la culasse.
Convient pour la plupart des moteurs OHV (soupapes en tête) et OHC (arbres à cames en tête)
Ne convient pas pour les soupapes enclavées

+

S'utilise sans
déculasser

27€HT

Au lieu de 30€HT*



REGLOPHARE STANDARD

AC 2005BL

TN

699€HT

Au lieu de 799€HT*



Lentille polycarbonate



Fonctions :

- contrôle et mesure du rabattement 0-4%
- contrôle du réglage latéral $\pm 5\text{cm}/10\text{m}$
- mesure de la puissance d'éclairage 0-150klux/1m, 0-240lux/25m
- intervention sur les faisceaux Code, Plein phare et Antibrouillard de source lumineuses (Xénon, Halogène, LED...)

Caractéristiques :

- aligneur type miroir
- luxmètre digital
- colonne alu (démontable) graduée de 20 à 150cm
- mécanisme de réglage coulissant
- boîtier métal à inclinaison réglable
- alimentation : Pile 9V (fournie)
- dimensions : L.712xl.580xH.1810mm



PAIRE DE VENTOUSES Ø115mm

OC 0550BL

TN

Indispensable pour la pose et le collage de tout type de pare-brise.

49€HT

Au lieu de 59€HT*



Caractéristiques :

- ventouses à bascule pour s'adapter aux différents bombages de vitres
- verrouillage par levier
- poignée de manutention
- capacité : 60kg
- ventouses Ø115mm
- livrées avec sangle à cliquet rapide
- longueur sangle : 4.7m
- largeur sangle : 2.5cm



RACLOIR PLASTIQUE

TN

OC 0307BL

3€HT

Au lieu de 4€HT*



Caractéristiques :

- changement de lame simple et rapide
- capuchon de protection lame
- ergonomique
- largeur lame : 38mm



PINCE A RIVETER

TN

OM 0749BL

18€HT

Au lieu de 19,50€HT*



Caractéristiques :

- manche gaine avec ressort de rappel
- livré avec 4 buses Ø2.4-3.2-4.0-4.8mm
- clé pour montage des buses
- longueur : 270mm



ARRACHE BALAIS ESSUIE-GLACE

TN

OC 1700BL

Technique permettant de couvrir tous les axes de supports avec un rapport de force très efficace.

+

Encombrement très réduit



32€HT

Au lieu de 37€HT*



KIT OUVERTURE PORTES (9 PCS)

TN

OC 9000BL

Kit d'outils et tringles permettant d'ouvrir la porte d'un véhicule dont les clés sont restées à l'intérieur sans briser la vitre.

50€HT

Au lieu de 58€HT*



Usage strictement réservé aux professionnels.
Livré sans notice.



COFFRET EMBOUTS DE VISSAGE (100 PCS)

TN

OM 0655BL

24€HT

Au lieu de 25€HT*



NO
WARRANTY

COFFRET CLIQUET+10 DOUILLES 12 PANS 3/4" 22-50mm

TN

OM 2355BL

Composition :

- OS3411 : douille 12 pans 22mm
- OS3412 : douille 12 pans 24mm
- OS3413 : douille 12 pans 27mm
- OS3414 : douille 12 pans 30mm
- OS3415 : douille 12 pans 32mm
- OS3416 : douille 12 pans 36mm
- OS3417 : douille 12 pans 38mm
- OS3418 : douille 12 pans 41mm
- OS3419 : douille 12 pans 46mm
- OS3420 : douille 12 pans 50mm
- OS3421 : cliquet
- OS3422 : rallonge 100mm
- OS3423 : rallonge 200mm
- OS3424 : cardan
- OS3425 : poignée en T coulissante



189€HT

Au lieu de 199€HT*

Livré dans un coffret en métal



2
WARRANTY

COFFRET CLIQUET+DOUILLES 6 PANS 1" 36-80mm (15 PCS)

TN

OM 2354BL

390€HT*

Composition :

- OS3511 : douille 6 pans 36mm
- OS3512 : douille 6 pans 38mm
- OS3513 : douille 6 pans 41mm
- OS3514 : douille 6 pans 46mm
- OS3515 : douille 6 pans 50mm
- OS3516 : douille 6 pans 55mm
- OS3517 : douille 6 pans 60mm
- OS3518 : douille 6 pans 65mm
- OS3519 : douille 6 pans 70mm
- OS3520 : douille 6 pans 75mm
- OS3521 : douille 6 pans 80mm
- OS3522 : cliquet
- OS3523 : rallonge 190mm
- OS3524 : rallonge 365mm
- OS3525 : poignée en T coulissante



OFFERTE

BALADEUSE RECHARGEABLE IK07
ENCEINTE SANS FIL

OE 0159 89 €HT



2
WARRANTY

COFFRET CLIQUET DE PRECISION+TOURNEVIS (78PCS)

OS 1040BL

25€HT

Au lieu de 27€HT*

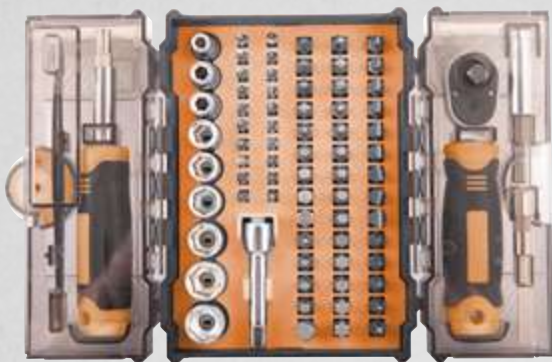

Composition :

- 1 cliquet réversible 1/4" 6,35
- 1 tournevis porte embouts
- 1 rallonge
- 1 support magnétique
- 1 support de précision
- 1 pince de précision
- 41 embouts 6.35x25mm
- 1 adaptateur 25mm
- 1 adaptateur magnétique d'embout de précision
- 20 embouts de précision 4x28mm
- 9 douilles 1/4" : 4-5-6-7-8-9-10-11-12mm



COFFRET D'OUTILS 1/4"-1/2" (108PCS)

OS 3050BL

Composition d'interventions répondant aux applications mécaniques ou industrielles 1/4" et 1/2".

95€HT

Au lieu de 99€HT*

