

**CLAS**<sup>®</sup>  
GARAGE SOLUTIONS

*En route pour*  
**L'HIVER**

DU 01/10/22 AU 31/12/22

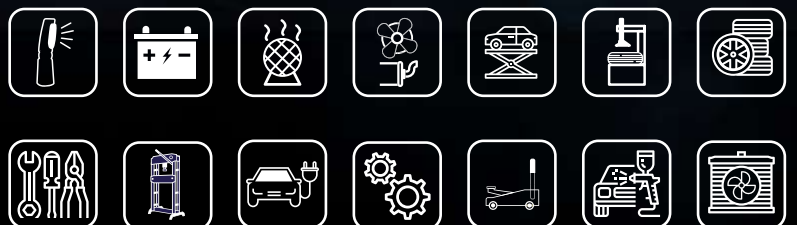

# En route pour **L'HIVER**

## L'HIVER EST LÀ, CLAS AUSSI !

Le froid s'installant, les ateliers seront confrontés à la fois aux demandes habituelles d'entretien et de révision, mais aussi à celles liées à l'arrivée de la saison hivernale.

**CLAS vous accompagne pour répondre à tous vos besoins.**

L'application de la **Loi Montagne II** se durcit en France cette année (un département sur deux est concerné). Si les pneus hiver ou les chaînes étaient déjà obligatoires, le non-respect des équipements nécessaires expose désormais l'automobiliste à des sanctions.

Les prestations autour du pneumatique seront donc au coeur de l'activité en cette fin d'année.

**Vous accompagner est une priorité pour CLAS.**

Ainsi, nous veillons à vous apporter toujours de nouvelles solutions.

Notre **nouvelle gamme de chargeurs de batterie** en témoigne cette année. Vous pouvez les découvrir en pages 8 et 9 de cette brochure.

Pour bien préparer l'hiver, nous vous proposons une **sélection de produits utiles et de saison**, triés sur le volet.

- éclairage
- démarrage et charge
  - chauffage
  - machines à pneus
  - outillage à main
- calage & distribution
- les indispensables
  - levage

Nos équipes commerciales sont à votre disposition pour vous conforter dans vos choix.

Les articles de cette opération sont **disponibles à stock**.

**Nous vous souhaitons un très bel hiver !**

*L'équipe CLAS*

# SOMMAIRE

	<b>ECLAIRAGE</b>		<b>4</b>
	<b>DEMARRAGE &amp; CHARGE</b>		<b>8</b>
	<b>CHAUFFAGE</b>		<b>12</b>
	<b>GAZ ECHAPPEMENT</b>		<b>14</b>
	<b>PONT ELEVATEUR</b>		<b>15</b>
	<b>MACHINES A PNEUS</b>		<b>16</b>
	<b>PNEUS &amp; ROUES</b>		<b>19</b>
	<b>OUTILLAGE A MAIN</b>		<b>21</b>
	<b>HYBRIDE &amp; ELECTRIQUE</b>		<b>24</b>
	<b>CALAGE &amp; DISTRIBUTION</b>		<b>27</b>
	<b>CARROSSERIE</b>		<b>30</b>
	<b>LEVAGE</b>		<b>32</b>
	<b>PRESSE</b>		<b>35</b>
	<b>REFROIDISSEMENT</b>		<b>36</b>



# ECLAIRAGE

OE 0057

TN

LAMPE FRONTALE FLEXIBLE  
DOUBLE ECLAIRAGE

21 €HT

Au lieu de 22 €HT\*

Capteur mains  
libres

NEW



2 MODES  
100%/40%

3 MODES  
100%/40%/Flash

### AVANTAGE

Pratique : avec son capteur de mouvements, elle s'allume et s'éteint sans les mains !

X12



19€HT\* l'unité  
si achetée par 12

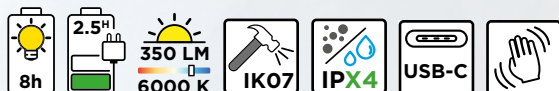

2 WARRANTY

OE 0055

TN

LAMPE FRONTALE SUPPORT  
MAGNETIQUE RECHARGEABLE  
480Lm

31 €HT

Au lieu de 37 €HT\*



4 positions  
d'inclinaison



Déclipsable  
Magnétique

### AVANTAGE

S'adapte à votre intervention.

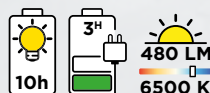

Flasher  
pour voir la  
vidéo !



2 WARRANTY

OE 0395

TN

MINI LAMPE D'INSPECTION  
RECHARGEABLE 3W COB+1SMD

29 €HT

Au lieu de 34 €HT\*

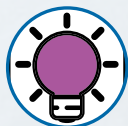

Eclairage multiple  
Facade tête et UV

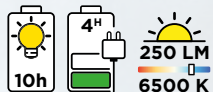

2 WARRANTY

OE 0129

TN

MINI BALADEUSE  
360° IK07

30 €HT

Au lieu de 36 €HT\*

### AVANTAGE

Baladeuse compacte  
avec base magnétique  
permettant de l'utiliser  
partout.

Grande  
polyvalence, clips  
magnétisés



Flasher  
pour voir la  
vidéo !

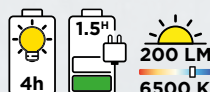

2 WARRANTY

OE 0145BL

TN

BALADEUSE RECHARGEABLE  
ULTRA FINE A INTENSITE  
VARIABLE



17 €HT

Au lieu de 19,90 €HT\*

**B.LINE**



**AVANTAGE**

Choisissez l'intensité lumineuse  
selon vos besoins.



2  
WARRANTY

OE 0143

TN

BALADEUSE RECHARGEABLE  
ULTRA FINE A INTENSITE  
VARIABLE 7W IK07

55 €HT  
l'unité

Au lieu de 65 €HT\*

X1

52 €HT  
l'unité

Au lieu de 65 €HT\*

X2

49 €HT  
l'unité

Au lieu de 65 €HT\*

X3



Flasher  
pour voir la  
vidéo !

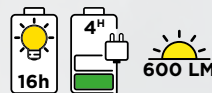

2  
WARRANTY

OE 0131

TN

BALADEUSE  
RECHARGEABLE  
ARTICULEE IK08

35 €HT

Au lieu de 41 €HT\*

Haute résistance  
aux chocs



Flasher  
pour voir la  
vidéo !

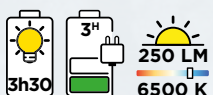

2  
WARRANTY

OE 0159

TN

BALADEUSE  
RECHARGEABLE IK07  
ENCEINTE SANS FIL

69 €HT

Au lieu de 89 €HT\*



Enceinte sans fil  
intégrée



Flasher  
pour voir la  
vidéo !

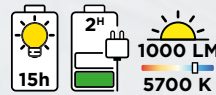

2  
WARRANTY



# ECLAIRAGE

TN

**OE 9595**

PACK BALADEUSE OE 0147 +  
CHARGEUR INDUCTION SIMPLE

**79 €HT**

Au lieu de 93 €HT\*

Charge par induction

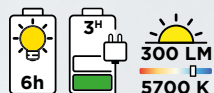

Flasher pour voir la vidéo !



**OE 9494**

PACK BALADEUSE OE 0146 +  
CHARGEUR INDUCTION SIMPLE

**89 €HT**

Au lieu de 103 €HT\*

Charge par induction

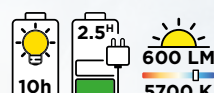

Flasher pour voir la vidéo !



**OE 0178**

RAMPE RECHARGEABLE  
ALUMINIUM 32 LED IK07

**109 €HT**

Au lieu de 135 €HT\*

**AVANTAGE**

Permet une intervention sur de grandes zones, les mains libres.



Eclairage sans ombre



# CHOISISSEZ VOTRE PACK !

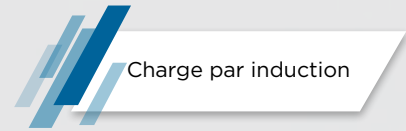

## OE 9797

PACK BALADEUSES OE 0147X2 + CHARGEUR INDUCTION DOUBLE

**139 €HT**

Au lieu de 166 €HT\*

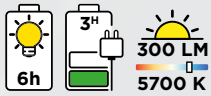

## OE 9696

PACK BALADEUSES OE 0146X2 + CHARGEUR INDUCTION DOUBLE

**159 €HT**

Au lieu de 185 €HT\*

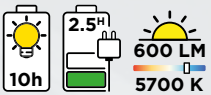

## OE 9898

PACK BALADEUSES OE 0146+OE 0147 + CHARGEUR INDUCTION DOUBLE

**149 €HT**

Au lieu de 175 €HT\*

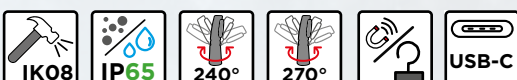



## CHARGEURS DE BATTERIE

LES CHARGEURS ADAPTENT LA CHARGE À L'ÉTAT DE LA BATTERIE



Gestion par microprocesseur : Charge intelligente

DESULFATATION

MAINTIEN DE CHARGE

FONCTIONNE SUR BATTERIE JUSQU'À 3V DE CHARGE RESTANTE

COMPATIBLES\*\* AVEC BATTERIE

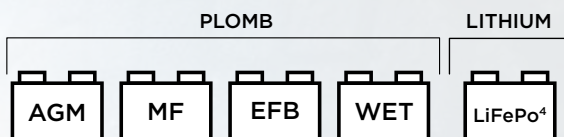

PROTECTIONS DES BIENS ET DES PERSONNES



Protection décharges profondes



Protection anti surchauffe



Protection anti surcharge de la batterie



Protection inversions de polarité



Protection haute tension



Protection courts circuits



Protection surtensions



Protection basse tension

ADAPTÉS\*\* POUR



\*\* Voir tableau compatibilité p.9

## Conseil d'expert

Les voitures modernes sont de plus en plus énergivores, on estime le **taux de décharge à 1% par jour** (varie en fonction de la température). De plus, des trajets courts quotidien empêchent une recharge complète et réduisent la capacité de nos batteries.

Même si ce pourcentage semble faible, le démarrage demande une telle énergie que l'on peut vite être en panne.

**Une batterie « à plat » ne doit pas forcément être remplacée !**

Nos chargeurs intelligents ont une **étape de désulfatation** (pour le 4A, 6A et 10A) **et de recharge lente** permettant la régénération des batteries et ainsi augmenter considérablement leurs durées de vie. Ils peuvent également **maintenir la charge lors d'un hivernage** ou lors d'une « non-utilisation » prolongée.

Conçu et répond à la **compatibilité des véhicules START&STOP**.



Chargeur de batterie 6 et 12V intelligent pouvant également servir de maintien de charge. Idéal pour les batteries moto/ motoculture...



**NEW**

**37 €HT**

Au lieu de 39 €HT\*

**66 €HT**

Au lieu de 69 €HT\*

**104 €HT**

Au lieu de 109 €HT\*

**122 €HT**

Au lieu de 129 €HT\*



Références	OE 8001	OE 8004	OE 8006	OE 8010
<b>Ampérage</b>	<b>1A</b>	<b>4A</b>	<b>6A</b>	<b>10A</b>
Volt	6-12V	6-12V	6-12V	6-12V
Ah	4-30Ah	4-120Ah	4-150Ah	4-200Ah
Ecran LCD	non	oui	oui	oui
Charge intelligente	oui	oui	oui	oui
Compatible <b>Start &amp; Stop</b>	non	<b>oui</b>	<b>oui</b>	<b>oui</b>
Compatible batterie plomb	oui	oui	oui	oui
<b>Compatible Lithium</b>	non	<b>oui</b>	<b>oui</b>	<b>oui</b>
<b>Désulfatation</b>	non	<b>oui</b>	<b>oui</b>	<b>oui</b>
Maintien de charge	oui	oui	oui	oui
Compatible avec	Moto - Motoculture	Moto - Motoculture - VL	Moto - Motoculture - VL - VUL	Moto - Motoculture - VL - VUL - PL
Livré avec	Pochette de transport - pinces crocodiles - câble connexion type anneau	Pochette de transport - pinces crocodiles - câble connexion type anneau	Pochette de transport - pinces crocodiles - câble connexion type anneau	Pochette de transport - pinces crocodiles - câble connexion type anneau - adaptateur allume cigare





# DEMARRAGE & CHARGE

TN

**OE 5050**

BOOSTER 12V 1600A

**320 €HT**

Au lieu de 342 €HT\*



Compatible avec tous les véhicules 12V

**Caractéristiques :**

- courant de démarrage : 530A
- courant de pointe : 1600A
- capacité : 15Ah
- câbles : 25mm<sup>2</sup>, L.64cm
- prise allume cigare intégrée
- temps de charge : 4-8h
- LED indicateur de charge
- pinces cuivre/laiton surdimensionnées et isolées
- boîtier ABS antichocs
- batterie : AGM
- poids : 6.7kg
- dimensions : 260x140x260mm

**OE 5051**

BOOSTER 12V 2500A

**389 €HT**

Au lieu de 439 €HT\*



Compatible avec tous les véhicules 12V

**Caractéristiques :**

- courant de démarrage : 850A
- courant de pointe : 2500A
- capacité : 22Ah
- câbles : 25mm<sup>2</sup>
- prise allume cigare intégrée
- temps de charge : 4-8h
- pinces cuivre/laiton surdimensionnées et isolées
- boîtier ABS antichocs
- batterie : AGM
- poids : 10.6kg
- dimensions : 320x130x300mm

**OE 5150**

BOOSTER CONDENSATEUR 12V 1200F

Booster à condensateur (sans batterie) : plus léger, pas d'entretien, pas besoin de le maintenir chargé en permanence, durée de vie >100 000 cycles. Se recharge dès le démarrage du véhicule boosté, le rendant à nouveau opérationnel quasi instantanément.

Compatible avec tous les véhicules 12V

Pinces Cuivre/Laiton surdimensionnées et isolées  
Boîtier ABS antichocs  
Interrupteur sur pince de masse évite les étincelles

**789 €HT**

Au lieu de 872 €HT\*

**Caractéristiques :**

- courant de démarrage : 1400A
- courant de pointe : 4500A
- capacité : 6x1200F (Farads)
- câbles : 25mm<sup>2</sup>, L.125cm
- prise allume cigare intégrée
- temps de charge : 30sec à 2min sur véhicule démarré
- poids : 3.7kg
- dimensions : 390x130x320mm



Léger, fonctionne sans batterie

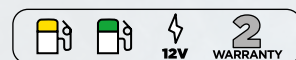

**AC 5244**

TESTEUR BATTERIES VEHICULES 12/24V  
AVEC IMPRIMANTE

**369 €HT**

Au lieu de 449 €HT\*

1800mm de câble  
Convient pour batteries  
start & stop



**Caractéristiques :**

- pour batteries 12V SLI ou AGM
- possibilité de sélectionner les principaux standards nationaux de batteries : CCA-SAE-DIN-JIS-IEC-EN-CA
- permet d'effectuer des tests batteries, démarreurs, mise à la terre, alternateurs (compatible avec les alternateurs intelligent), voltmètre
- rapport de test : résultats imprimables ou transférables sur ordinateur (via câble USB fourni)
- multilingue : FR, ANG, ESP, IT, DE, NL, ROU, FIN, SWE
- largeur du papier 55mm (SA5245 = 2 rouleaux)



**OE 0164**

SAUVEGARDEUR MEMOIRE  
OBDII ALLUME CIGARE

Permet d'alimenter le véhicule en courant pendant le débranchement de la batterie pour conserver les mémoires (code autoradio, sièges électriques...)

Conserve, données électroniques

Le véhicule est alimenté par la prise OBDII

Via une prise allume-cigare, ou une batterie annexe

Equippé d'un témoin d'alimentation et d'une protection inversion polarité

**15 €HT**

Au lieu de 17 €HT\*

Boitier de sauvegarde  
de mémoire



**Caractéristiques :**

- longueur câble : 3m
- fusible 8A



**OE 1224**

PROTECTEUR SURTENSION 12-24V

Cet appareil sert à protéger l'électronique du véhicule contre les surtensions.

**75 €HT**

Au lieu de 85 €HT\*

Protège l'électronique,  
évite de reprogrammer  
horloge/radio...



Charge max 12V :

- 32.5V/308A (8-20µs)
- 25.2V/59.5A (10-1000µs)

Charge max 24V :

- 59.0V/169A (8-20µs)
- 45.7V/33A (10-1000µs)





## CHAUFFAGE ELECTRIQUE

Idéal pour chauffer les petits bureaux, magasins ou hall d'attente. Ne convient pas pour réchauffer l'atelier.

- Structure métallique vernie avec poudre Epoxy
- Deux niveaux de puissance
- Possibilité d'utiliser uniquement la fonction ventilateur
- Thermostat ambiance pour le réglage de la température
- Thermostat de sécurité pour la protection de l'appareil
- Resistance inox
- Moteur avec protection thermique
- Câble d'alimentation et fiche

**Léger et compact**



**275 €HT**

Tarif utilisateur\*  
CHAUFFAGE ELECTRIQUE 3kw

**648 €HT**

Tarif utilisateur\*  
CHAUFFAGE ELECTRIQUE 18kw

REF	DESIGNATION	kW	Tension	Puissance calorifique (Kcal/h)	Debit air	Conso électrique
CH 0001	CHAUFFAGE ELECTRIQUE 3kw	2-3	230V/50Hz	1.720 2.580	300m³/h	13 Amp.
CH 0004	CHAUFFAGE ELECTRIQUE 18kw	9-18	400V/50Hz	10.320 15.480	1500m³/h	22,5 Amp.



## CHAUFFAGE FIOUL INFRAROUGE

**2330 €HT**

Tarif utilisateur\*

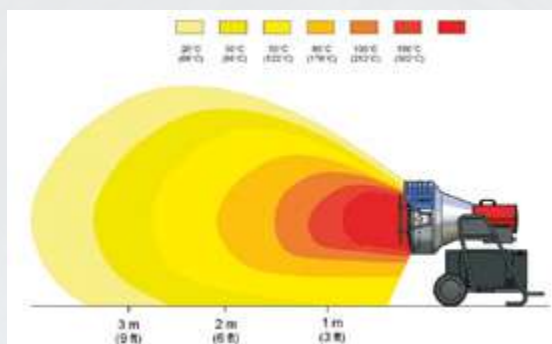

- Structure métallique et tubulaire peinte avec des poudre Epoxy
- Flux de chaleur direct sans déplacement d'air
- Chambre de combustion en fibres céramiques
- Contrôle électronique de flamme avec photorésistance
- Dispositif de post-ventilation pour le refroidissement d'une chambre de combustion
- Possibilité d'utiliser un thermostat d'ambiance
- Réservoir en matière thermoplastique
- Parabole réglable en hauteur

Pression fioul 2 bar/psi

Retrouver l'ensemble de la gamme chauffage ici



REF	DESIGNATION	CAPACITE	kW	Tension	Puissance calorifique	Conso électrique	Conso fioul
CH 0033	CHAUFFAGE FIOUL INFRAROUGE 42kw	55 L	42	230V/50Hz	36.173 Kcal/h	100W	3.53 kg/h



## CHAUFFAGE FIOUL DIRECT

Structure métallique vernie avec poudres époxy  
 Chaudière de combustion en acier INOX  
 Contrôle de flamme électronique avec photorésistance  
 Post-ventilation pour le refroidissement de la chambre de combustion  
 Thermostat de sécurité en cas de surchauffe  
 Version suspendue ou sur chariot  
 Idéal pour lieux ouverts ou locaux bien aérés  
 Possibilité de contrôle avec thermostat ambiance  
 Pompe fioul professionnelle à engrenages

**888 €HT**

Tarif utilisateur\*

**1339 €HT**

Tarif utilisateur\*



CHAUFFAGE FIOUL DIRECT 20kw



CHAUFFAGE FIOUL DIRECT 50kw

REF	DESIGNATION	CAPACITE	kW	Tension	Puissance calorifique (Kcal/h)	Debit air	Conso électrique	Conso fioul (kg/h)
CH 0023	CHAUFFAGE FIOUL DIRECT 20kw	20 L	20	230V/50Hz	17.200	500m³/h	150W	1.65
CH 0026	CHAUFFAGE FIOUL DIRECT 50kw	35 L	50	230V/50Hz	43.000	1750m³/h	200W	4.22



## CHAUFFAGE GAZ

Idéal pour lieux ouverts ou locaux bien aérés  
 Structure métallique vernie avec poudres Epoxy  
 Brûleur en acier INOX  
 Contrôles de sécurité de flamme effectués avec thermocouple, thermostat et électrovanne  
 Allumage piézoélectrique  
 Puissance réglable  
 Moteur avec protection thermique  
 Type gaz : propane ou butane g 30-31

Idéal pour lieux ouverts ou locaux bien aérés  
 Structure métallique vernie avec poudre Epoxy  
 Brûleur en acier INOX  
 Boîte de contrôle en thermoplastique avec isolation IP44  
 Contrôles de sécurité de flamme effectués avec thermocouple, thermostat et électrovanne  
 Allumage piézoélectrique  
 Moteur avec protection thermique  
 Type gaz : propane ou butane G 30-31

**339 €HT**

Tarif utilisateur\*

**280 €HT**

Tarif utilisateur\*



CHAUFFAGE GAZ DIRECT MANUEL 37.3kw



CHAUFFAGE GAZ DIRECT 15kw

REF	DESIGNATION	kW	Tension	Puissance calorifique (Kcal/h)	Debit air	Conso électrique	Conso fioul (kg/h)
CH 0008	CHAUFFAGE GAZ DIRECT MANUEL 37.3kw	23,4-37,3	230V/50Hz	20.081 32.078	1000m³/h	80W	1.81 2.90
CH 0006	CHAUFFAGE GAZ DIRECT 15kw	6-15	230V/50Hz	5.160 12.900	350m³/h	29W	0.44 1.09





# ASPIRATION GAZ ECHAPPEMENT

**AG 0019**

## GRUPE D'ASPIRATION DE GAZ MONODESCENTE 5m Ø100mm

Spécialement conçu pour l'aspiration des gaz d'échappement pour les ateliers VL.

### Caractéristiques :

- structure en acier galvanisé
- peinture époxy
- 5m de tuyau Ø100mm (-40° à +200°) en tissu vulcanisé en EPDM à haute température sur les deux côtés.
- refoulement : Ø 125mm
- alimentation : 230V Mono
- puissance moteur : 0,5cv, 0.35KW, 50HZ, 1.0A
- débit max : 450m<sup>3</sup>/h
- niveau sonore : 66dB
- interrupteur à protection thermique
- embout d'échappement équipé d'une grille anti-intrusion, d'une pince manuelle, d'un volet de fermeture d'aspiration des gaz et d'un accès pour la sonde de l'opacimètre

Nombreuses options disponibles nous consulter.

**1799 €HT**

Tarif utilisateur\*

**NEW**

Facilité d'installation



TE

**AG 0023**

## ASPIRATEUR MOBILE DOUBLE SORTIE 2x1.25m Ø75mm 230V

Idéal pour le déplacement sur différentes zone de travail pour les ateliers VL.

### Caractéristiques :

- structure en acier galvanisé
- plateforme montée sur 4 roues pivotantes
- peinture époxy (gris RAL 7040)
- 2x1,25m de tuyaux Ø75mm (-40° à +200°) en tissu vulcanisé en EPDM à haute température sur les deux côtés.
- refoulement : Ø 125mm longueur 10m
- alimentation : 230V Mono
- puissance moteur : 0,5cv, 0.37KW, 50HZ, 1.7A
- débit max : 2X250m<sup>3</sup>/h
- niveau sonore : 66dB
- interrupteur on/off
- embouts d'échappement équipés d'une grille anti-intrusion, de pinces manuelles, de volets de fermeture d'aspiration des gaz et d'accès pour la sonde de l'opacimètre

Nombreuses options disponibles nous consulter.

**2645 €HT**

Tarif utilisateur\*

**NEW**

Mobilité



TE

**EG 0405**

## EXTRACTEUR GAZ ECHAPPEMENT

Extracteur pneumatique de gaz d'échappement qui nécessite une alimentation d'air comprimé Ø10mm pression de 5 à 8bar

**552 €HT**

Au lieu de 649 €HT\*

- hauteur réglable mini 15cm maxi 55cm
- bouche d'entrée Ø130mm
- flexible évacuation longueur 5m, Ø75mm, 200°C
- alimentation d'air comprimé Ø10mm

Faible encombrement



TN



### PE 2001T

## PONT ELEVATEUR 2 COLONNES ASYMETRIQUE PASSAGE BAS 400V 4T

Pont élévateur électro-hydraulique.

Capacités de levage multiples grâce aux bras télescopiques en version asymétrique (avant courts 3 étages de 560 à 995mm - arrière longs 2 étages de 660 à 1210mm).

Installation et mise en service, nous consulter.  
Dans le cadre de la garantie, l'installation et la mise en service doivent être effectuées par un professionnel.  
Frais de transport non inclus.

# 4500 €HT

Tarif utilisateur\*



### NOTE

Tampons  
p. 34

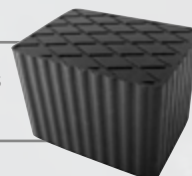

#### Caractéristiques :

- hauteur de levage : 105-1890mm
- temps de levage : +/- 40s
- temps d'abaissement : +/- 40s
- puissance d'entraînement : 2,2kW
- tension électrique de l'entraînement : (3 -) 400/50 V/Hz
- résistance/qualité du béton : 200mm-C20/25
- tampons réglables sur vis course 55mm.
- déverrouillage électromagnétique des crans de sécurité
- sécurité surcharge et rupture des tuyaux
- synchronisation système : par câble.
- bande de protection du cylindre, de la chaîne et des câbles incluse sur chaque colonne
- fabriqué en Europe
- peinture Epoxy

#### Options :

- PE0007 : jeux de rehausses Mercedes/Iveco 105-135mm

Retrouver  
l'ensemble de  
la gamme ponts  
élévateur ici

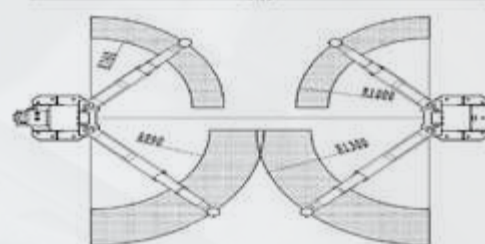
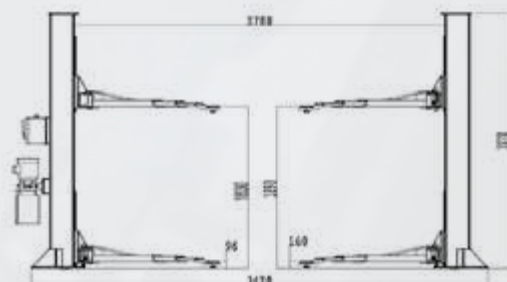



# MACHINES A PNEUS

TE

## EQ 1000

### EQUILIBREUSE ROUES MOTORISEE AFFICHAGE DIGITAL

Équilibreuse de roues motorisée dotée d'un grand affichage digital et mesure manuelle des 3 paramètres pour un équilibrage précis, simple et rapide de roues VL, VUL et 4x4.

# 1990 €HT

Au lieu de 2150 €HT\*

#### Caractéristiques :

- alimentation : 220V-50Hz
- puissance : 90W
- dimensions carter ouvert : 1550x1160x1490mm
- affichage digital (mise en veille 5min)
- diamètre maxi de la roue : 1100mm
- poids maxi de la roue : 70kg
- diamètre maxi de la jante : 28 pouces
- largeur de jante : de 1,5 à 20 pouces
- mesure manuelle des 3 paramètres : déport-diamètre-largeur
- carter de sécurité avec démarrage automatique
- durée du cycle de mesure : 7s
- vitesse de rotation : 140tr/min
- arbre : L.210mm-Ø40mmx4mm
- plateau compartimenté pour cônes et masses
- 4 supports de rangement
- pince de positionnement de masses
- niveau sonore < 69dB
- poids : 149kg

Livrée avec :

- EQ6521BL : 4 cônes de 42 à 137mm Ø40mm
- Clé hexagonale 12mm
- SA8305 : compas largeur de jante
- SA8905 : masse étalon 50g pour calibration
- OC8034 : pince à masses multifonction
- EQ6404BL : écrou rapide Ø40x4mm avec bol/joint/bague de compression



Flasher pour voir la vidéo !



## DM 1501

### MONTE DEMONTE PNEUS AUTOMATIQUE 10"-24" 2 VITESSES 400V

Démonte pneus automatique plateau 2 vitesses avec aide au montage (bras d'assistance).

Démonte pneus automatique spécialement adapté pour le montage et démontage sans effort de tous les pneus VL, utilitaires et 4x4. Equipé du dispositif articulé pousse et lève talon pneumatique.

# 3690 €HT

Au lieu de 4120 €HT\*

#### Caractéristiques :

- bras horizontal se déplaçant sur galet facilitant la translation
- gonfleur avec manomètre
- diamètre maxi du pneu : 1180mm
- largeur maxi du pneu : de 3 à 12 pouces
- plateau de forme arquée avec sécurité anti-pincement
- diamètre de jante prise extérieure : 10 à 21 pouces
- diamètre de jante prise intérieure : 12 à 24 pouces
- 2 vitesses sans interrupteur :
- vitesse de rotation 1 : 6,5tr/min
- vitesse de rotation 2 : 13tr/mn
- pédalier ergonomique et intuitif
- pelle de décollage télescopique et orientable 2 positions et vérin à double effet
- pression de service : 8-10bar
- epurateur d'air et lubrificateur d'huile
- valve de sécurité gonflage tubeless : 3,5bar
- bruit < 70dB
- alimentation : 400V-50Hz
- puissance : 0,85-1.1kW
- puissance détalonneur : 2500kg
- dimensions : 1900x1580x2000mm

Installation et mise en service, nous consulter.

Dans le cadre de la garantie, installation et mise en service doivent être effectuées par un professionnel.



**EQ 2100**

**EQUILIBREUSE ROUES AUTOMATIQUE 3D AFFICHAGE DIGITAL+POINTEUR LASER**

Équilibreuse de roues motorisée dotée d'un grand affichage digital. Mesure automatique des 3 paramètres pour un équilibrage précis, simple et rapide de roues VL, VUL et 4x4.

**2650 €HT**

Au lieu de 2850 €HT\*



Pointeur laser  
Frein électro  
magnétique



**Caractéristiques :**

- alimentation : 230V-50Hz
- puissance : 90W
- dimensions carter ouvert : 1550x1160x1490mm
- niveau sonore < 69dB
- affichage digital (mise en veille 5min)
- diamètre maxi de la roue : 1100mm
- poids maxi de la roue : 70kg
- diamètre maxi de la jante : 28 pouces
- largeur de jante : de 1,5 à 20 pouces
- mesure automatique des 3 paramètres : déport-diamètre-largeur
- pointeur laser pour positionnement des masses
- carter de sécurité avec démarrage automatique
- durée du cycle de mesure : 7s
- vitesse de rotation : 140trs/min
- arbre : L.210mm-Ø40mmx4mm
- plateau compartimenté pour cônes et masses
- 4 supports de rangement
- pince de positionnement de masses
- poids : 149kg

**Installation et mise en service, nous consulter. Dans le cadre de la garantie, installation et mise en service doivent être effectuées par un professionnel.**



Flasher pour voir la vidéo !



**DM 2000**

**MONTE DEMONTE PNEUS AUTOMATIQUE 13"-28" 2 VITESSES 400V**

Démonte pneus automatique plateau 2 vitesses avec gonflage tubeless intégré, aide au montage (3ème bras) et double tête montage rapide jante acier et alu.

**4990 €HT**

Au lieu de 5550 €HT\*



Gonflage tubeless  
Livré monté



**Caractéristiques :**

- bras horizontal se déplaçant sur galet facilitant la translation
- diamètre maxi du pneu : 1180mm
- plateau de forme arqué avec sécurité anti-pincement et mors avec buse de gonflage
- diamètre de jante prise extérieure : 13 à 24 pouces
- 2 vitesses sans interrupteur :  
Vitesse de rotation 1 : 6,5trs/min  
Vitesse de rotation 2 : 13trs/mn
- pédalier ergonomique et intuitif
- pelle de décollage orientable avec protection et vérin à double effet
- gonflage tubeless au pied avec manomètre de précision
- pression de service : 8-10bar
- epurateur d'air et lubrificateur d'huile
- valve de sécurité gonflage tubeless : 3,5bar
- valve de sécurité réservoir tubeless : 10bar
- bruit < 70 dB
- alimentation : 400V-50Hz
- puissance : 0,85-1.1kW
- puissance détalonneur : 2500kg
- poids du démonte pneus : 598kg
- dimensions : 2000x1950x2450mm

**Installation et mise en service, nous consulter. Dans le cadre de la garantie, installation et mise en service doivent être effectuées par un professionnel.**



Flasher pour voir la vidéo !





# MACHINES A PNEUS

## DM 0000

LEVE ROUE SEMI-AUTOMATIQUE POUR DEMONTE PNEUS

569 €HT

Au lieu de 679 €HT\*

Ergonomique  
Eligible Carsat



Flasher  
pour voir la  
vidéo !



### Caractéristiques :

- charge max : 70kg
- hauteur de levage max : 780mm
- largeur de plateau : 305mm

Max. Kg  
70

2  
WARRANTY

## EQ 0000

LEVE ROUE SEMI-AUTOMATIQUE POUR EQUILIBREUSES

Facilite le positionnement de la roue sur l'arbre d'équilibrage.  
Sans effort l'opérateur pourra mettre en place la roue à équilibrer grâce à l'assistant pneumatique universel (compatible tout type d'équilibruse).  
Encombrement réduit, et réglage de la pression grâce au régulateur.

Ergonomique  
Eligible Carsat

690 €HT

Au lieu de 850 €HT\*



Flasher  
pour voir la  
vidéo !

### Caractéristiques :

- hauteur de levée max : 470mm
- capacité de levage maximum : 80Kg
- largeur de plateau : 305mm
- dimensions : 950x660x940mm
- vitesse de montée descente : contrôlé par joystick

Max. Kg  
80

2  
WARRANTY

## EQ 6400BL

PLATEAU CENTRAGE UNIVERSEL  
CYLINDRIQUE Ø40mm

399 €HT

Au lieu de 489 €HT\*

Entraxe de fixation 2 vis M8X125 fournies :

- 155mm
- 160mm
- 163mm
- 165mm
- 168mm

Livré avec :

- bague Ø58mm
- bague Ø60mm
- bague Ø65mm
- SA6400 : Jauge universelle de mesure entraxe roue 52-150mm



NO  
WARRANTY



OP 3152

TN

BORNE DE GONFLAGE  
AVEC SUPPORT MURAL

389 €HT

Au lieu de 427 €HT\*



**Caractéristiques :**

- pression max : 14,33bar
- pression nominale : 10bar
- soupape de sécurité : 10bar
- mano cuve : 0-14bar
- mano gonflage : 0-10bar
- hauteur : 700mm
- Ø cuve: 300mm
- flexible : L.140cm Ø6mm
- poignée ergonomique en mousse
- contrôle du gonflage par deux boutons sur la cuve



OP 0659

TN

CANON AIR 19L  
VL/VUL/PL

229 €HT

Au lieu de 275 €HT\*



**Caractéristiques :**

- réservoir acier 19l
- largeur canon : 80mm
- décharge : vanne (1.5") 1/4 tour
- poignée en position supérieure
- manomètre 0-16bar
- soupape de sécurité 6.0bar
- pression d'utilisation : 7.5bar
- poids : 12kg

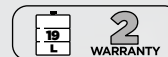

OP 0049

TN

PISTOLET DE GONFLAGE 0.7-12bar

95 €HT

Au lieu de 99 €HT\*



- pour véhicules de tourisme et utilitaires
- conforme à la directive 86/217/EEC
- norme UNI EN 12645
- graduation de 0,7 à 12bar



OP 0046BL

TN

PISTOLET DE GONFLAGE 0-12bar

17 €HT

Au lieu de 21 €HT\*



Graduation de 0 à 12bar  
Longueur flexible : 350mm





# PNEUS & ROUES

OP 1513

TN

CLE A CHOC 1/2" COMPACTE 1084Nm

129 €HT

Au lieu de 156 €HT\*



**Caractéristiques :**

- couple maxi : 1084Nm
- vitesse de rotation : 9.000trs/min
- couple serrage :
- 1er réglage : 210Nm
- 2ème réglage : 503Nm
- 3ème réglage : 755Nm
- couple desserrage : 1084Nm
- raccord : 1/4"
- Ø tuyau préconisé : 10mm
- pression d'alim : 6.2bar
- consommation : 170l/min
- poids net : 1.2kg



OP 1502

TN

CLE A CHOC 1/2" 1492Nm DOUBLE MARTEAU

109 €HT

Au lieu de 134 €HT\*



**Caractéristiques :**

- technologie double marteaux
- couple maxi : 1492Nm
- couple desserrage : 1000Nm
- 1re réglage : 490Nm
- 2ème réglage : 660Nm
- 3ème réglage : 870Nm
- vitesse : 8.500tr/min
- longueur : 185mm
- raccord : 1/4"
- Ø tuyau préconisé : 10mm
- pression d'alim : 6.2bar
- consommation : 184l/min
- poids net : 2.0kg



OM 7027

TN

COFFRET DOUILLE INTERVENTION ROUE 1/2" (10 PCS)

Les douilles spécifiques de desserrage de 18,5 à 21.5mm peuvent être utilisées sur les couvercles chromés qui n'auraient pas été retirés lors d'un précédent démontage et donc endommagés ou matés sur l'écrou de roue. De même les douilles hélicoïdales de 17-19 et 21mm s'avèrent être nécessaires lorsque les écrous de roue sont fortement endommagés et qu'ils ne peuvent plus être desserrés avec un hexagonal conventionnel. Enfin lors du remontage les douilles anodisées et protégées de 17-19 et 21mm vous permettront de resserrer votre roue au couple souhaité sans risque de marquage de la jante.

**Composition :**

- SA0660 : douille hélicoïdale de 17mm
- SA0661 : douille hélicoïdale de 19mm
- SA0662 : douille hélicoïdale de 21mm
- SA7022 : douille gainée 17mm (bleu)
- SA5017 : douille gainée 19mm (or)
- SA5023 : douille gainée 21mm (rouge)
- OM7028 : douille reversible de 18.5 et 19.5mm
- OM7029 : douille reversible de 20.5 et 21mm
- OS6999 : rallonge 1/2" choc de 75mm
- SA 8074 : chasse goupille Ø8-12mm

NEW

69 €HT

Au lieu de 73 €HT\*



OM 0765

TN

CLE DYNAMOMETRIQUE 1/2" PREREGLEE A 120Nm

59 €HT

Au lieu de 75 €HT\*



Livré avec certificat d'étalonnage

**Caractéristiques :**

- précision de déclenchement ± 4%
- poids : 825g
- longueur : 375mm



OM 0755

TN

CLE DYNAMOMETRIQUE EN CROIX 1/2" 70-170Nm 490mm + 3 DOUILLES

99 €HT

Au lieu de 116 €HT\*



2 en 1 : clé en croix et dynamométrique



Flasher pour voir la vidéo !

**Caractéristiques :**

- dimensions : L.540xI.80.5xH.50mm
- couple : 70 - 170Nm
- précision : déclenchement élevée ± 4%
- livrée avec certificat d'étalonnage





TN

**EG 3100** 24 €HT\*

## SAC A OUTILS BANDOULIERE

Transportable par une double poignée ou à l'épaule grâce à sa bandoulière, vous pourrez emporter vos outils partout en les positionnant soit en vrac ou rangés en accueillant un format insert.  
Le renfort sous le sac permet une utilisation en toute occasion tout en protégeant vos outils.



**EG 0063**

## Le pack

**99 €HT**

Au lieu de 126 €HT\*

Format 1/3 de servante

### Caractéristiques :

- matière : nylon
- bandoulière : démontable sur mousqueton
- dessous renforcé
- fermeture : velcro + clips
- dimension : L.430xL.180xH.170
- capacité : 13L / 10kg

**OS 1099** 37 €HT\*

## TOURNEVIS PH-FENTE (8 PCS)

### Composition :

- OS1001 : tournevis phillips 0x75
- OS1002 : tournevis phillips 1x38
- OS1003 : tournevis phillips 2x125
- OS1004 : tournevis fente 3x75
- OS1005 : tournevis fente 5.5x38
- OS1006 : tournevis fente 5.5x100
- OS1007 : tournevis fente 6.5x150
- OS1008 : tournevis fente 8x200



**OS 5099** 65 €HT\*

## SET DE 4 PINCES

### Composition :

- OS5001 : pince coupante L.160mm
- OS5002 : pince bec long L.200mm
- OS5003 : pince universelle L.180mm
- OS5004 : pince multiprise L.250mm



**EG 3101** 34 €HT\*

## SAC A OUTILS BANDOULIERE A COMPARTIMENTS

Transportable par la barre centrale ou à l'épaule grâce à sa bandoulière, vous pourrez emporter vos outils partout en les positionnant soit en vrac ou rangés dans les nombreux compartiments.  
Le renfort sous le sac permet une utilisation en toute occasion tout en protégeant vos outils.



**EG 0064**

## Le pack

**109 €HT**

Au lieu de 136 €HT\*

### Caractéristiques :

- matière : nylon
- poignée centrale revêtement mousse
- portage : poignée rigide / sangle d'épaule avec coussin de renfort
- dessous renforcé
- soute : rigide
- rangement extérieur : 1 grande poche latérale Droit / 5 poches porte tournevis latérale Gauche
- 4 poches latérale avant / 1 grande poche latérale arrière
- rangement intérieur : 4 poches en latérale arrière / 5 sangles en latérale avant
- dimension : L.410xL.220xH.270
- capacité : 20L / 20kg

**OS 1099** 37 €HT\*

## TOURNEVIS PH-FENTE (8 PCS)

### Composition :

- OS1001 : tournevis phillips 0x75
- OS1002 : tournevis phillips 1x38
- OS1003 : tournevis phillips 2x125
- OS1004 : tournevis fente 3x75
- OS1005 : tournevis fente 5.5x38
- OS1006 : tournevis fente 5.5x100
- OS1007 : tournevis fente 6.5x150
- OS1008 : tournevis fente 8x200



**OS 5099** 65 €HT\*

## SET DE 4 PINCES

### Composition :

- OS5001 : pince coupante L.160mm
- OS5002 : pince bec long L.200mm
- OS5003 : pince universelle L.180mm
- OS5004 : pince multiprise L.250mm





# OUTILLAGE A MAIN

TN

**OS 3270**

COFFRET D'OUTILS 1/4"-3/8"-1/2" (128 PCS)

**219 €HT**

Au lieu de 279 €HT\*



FREINAGE



VIDANGE



CHASSIS



ROUE



MECANIQUE



1/4"

3/8"

1/2"



Flasher pour voir la composition !



**EG 0070**

TN

SUPPORT MAGNETIQUE RANGE OUTILS

**35 €HT**

Au lieu de 42 €HT\*



Poids : 1.35kg



**EG 9149**

SERVANTE 9 TIROIRS + 149 OUTILS

**850 €HT**

Au lieu de 993 €HT\*



OS 1000



OS 3200



OS 3000



OS 5000



OS 4020



OS 6000



**Caractéristiques :**

Servante 9 tiroirs (EG0089) :

- taille totale : L.688xP.459xH.858mm
- épaisseur d'acier corps : 0.8mm
- épaisseur d'acier tiroirs : 0.6 à 0.8mm
- 9 tiroirs 75mm
- roulettes : PP, 2 fixes, 2 pivotantes avec freins latéraux
- charge admissible par tiroir : 45 Kg
- charge plateau : 200 Kg

Composition 6 inserts :

- OS1000 : 1x insert tournevis (8pcs)
- OS4020 : 1x insert clés mixtes à cliquets réversible angle 15° 8-19mm (12 pcs)
- OS3000 : 1x insert cliquet 1/2" (23pcs)
- OS3200 : 1x insert cliquet 1/4" (59pcs)
- OS5000 : 1x insert pinces (4pcs)
- OS6000 : 1x insert embouts spéciaux (43pcs)

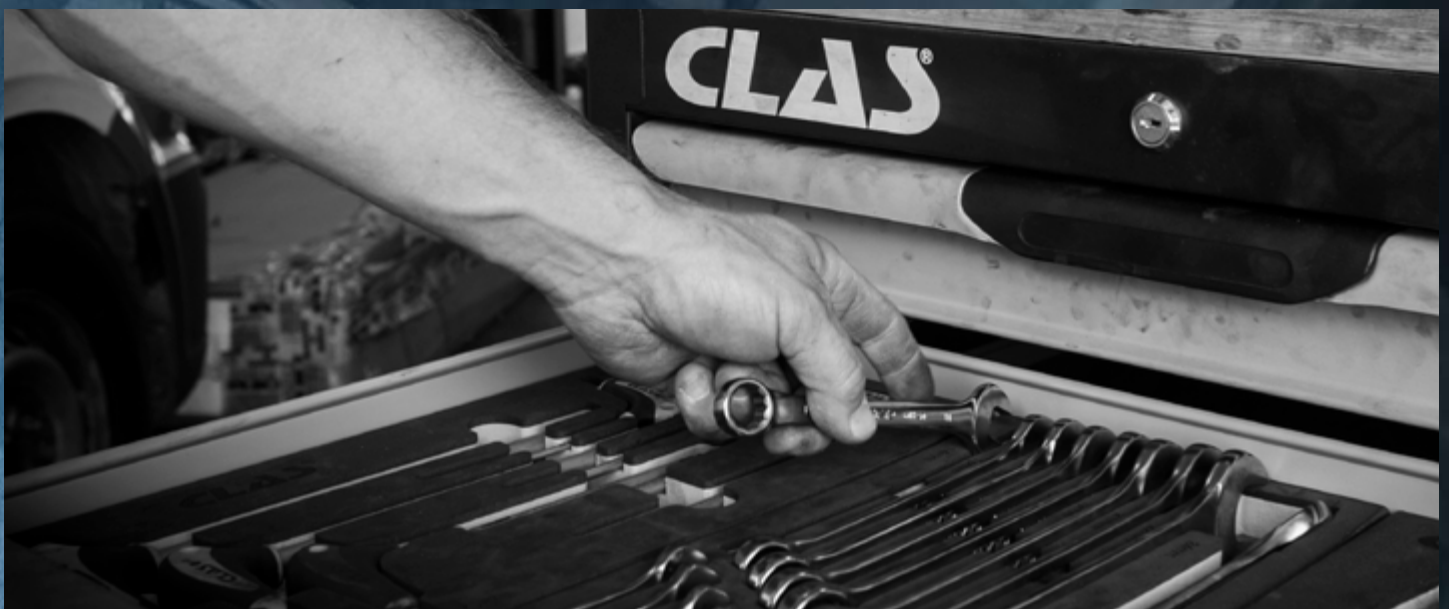



# HYBRIDE & ELECTRIQUE

OH 1500

## TABLE ELEVATRICE 1500kg POUR BATTERIE VE ET ORGANES LOURDS

La table facilite la gestion de la pose ou dépose des batteries sur voitures et camions électriques, ainsi que différents organes. Celle-ci peut supporter des charges allant jusqu'à 1500kg. Fabrication Europe.

9900 €HT

Au lieu de 10990 €HT\*

NEW

### TABLE STATIQUE - SECURITE DES PERSONNES

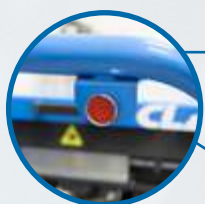

• déverrouillage sécurité

- système anti-écrasement
- commande de déverrouillage de la sécurité
- stabilité accrue



- verrouillage de crémaillère
- piston de déverrouillage



Emplacement fourches chariot élévateur



• système de roues freinées

Forte charge 1500Kg  
Grande précision de positionnement

#### Caractéristiques :

- h. mini : 550mm
- h. maxi : 1800mm
- temps de montée (en fonction de la charge) : 70-110 sec
- temps de descente (en fonction de la charge) : +/- 30 sec
- longueur du plateau : 1400-1600mm
- largeur du plateau : 800mm
- longueur hors tout du châssis télescopique de 1650mm à 1850mm
- équipée de roues bi matières aluminium, polyuréthane : 2 fixes et 2 pivotantes freinées
- pression hydraulique max : 190bar
- alimentation pneumatique : 6-8bar
- poids : 505kg



Une commande hydropneumatique permet la commande sans effort, rapide et précise en hauteur.

La sécurité est assurée par un système de crémaillères latérales à commande pneumatique.

Le plateau se déploie pour une surface max. de 1400-1600mmx800mm, et est taraudé M10x1.5 pour recevoir divers accessoires permettant la dépose d'organes.

A l'aide de 2 vis entrainées par un 6 pans 17mm, il est possible d'agir sur la planéité de la table +/- 5%, et latéralement de +/- 3,5cm, pour une grande précision de positionnement.

Le châssis télescopique de la table de 1650mm à 1850mm permet la réception de batteries de très grandes dimensions.

2 réservations latérales sous châssis de 170mm de large espacées de 750mm, permettent le transport de la table à l'aide d'un chariot élévateur.

## TABLE EN FONCTIONNEMENT - SECURITE DES PERSONNES



550 - 1800 mm

**S'ADAPTE A TOUTES LES HAUTEURS DE PONTS ELEVATEURS ET DE PERSONNES**

### SECURITE DE LA DESCENTE

- vitesse de descente maîtrisée > régulateur de pression
- système de recul du support de la poignée



### TABLE UNIVERSELLE

- s'adapte à tous les types de batteries

#### 1 INCLINAISON

Réglage de l'inclinaison +/- 5%



#### 2 TRANSLATION

Réglage de la translation +/- 3.5cm



#### 3 ECARTEMENT

Réglage de l'écartement +/- 20cm





# HYBRIDE & ELECTRIQUE

OE 0342

TN

MASTER PACK EQUIPEMENTS DE PROTECTION INDIVIDUELLE ELECTRICITE

499 €HT

Au lieu de 529 €HT\*



**Composition :**

- OE0310 : paire gants isolants classe 0 T10
- OE0567 : housse pour gants & sous-gants
- OE0311 : écran facial protection arcs électriques
- OE0566 : housse pour casque ou écran facial
- OE0305 : vérificateur pneumatique testeur de gants isolants

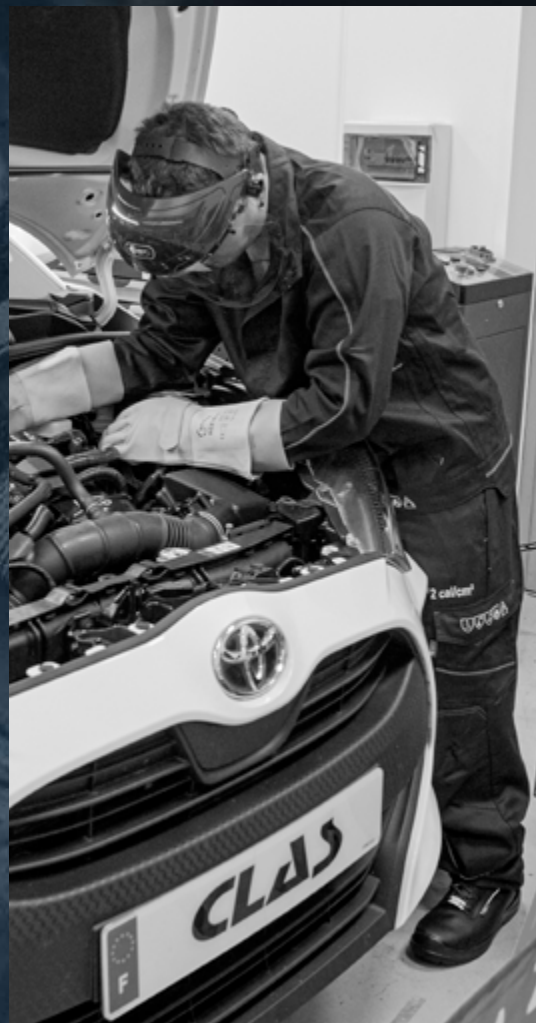

OE 0365

TN

MASTER PACK INTERVENTION VEHICULES HYBRIDES ET ELECTRIQUES

999 €HT

Au lieu de 1112 €HT\*



**Composition :**

- OE0700 : coffret outils isolés 1000v pour véhicules hybrides et électriques
- OE3010 : testeur sécurité VAT
- OE0755 : nappe isolante 3/10ème 12.5x1.3m
- OE0756 (x4) : pince à ressort pour nappe isolante
- OE4002 : multimètre mégohmmètre et testeur d'isolement 1000v cat.III
- OE0710 : 4 capuchons isolants Ø10mm L.60mm
- OE0715 : 4 capuchons isolants Ø15mm L.100mm
- OE0721 : 4 capuchons isolants Ø20mm L.120mm



OM 4141

TN

GABARIT DE COURROIE  
PSA 1.0/1.2 PURE TECH



19 €HT

Au lieu de 22 €HT\*



OH 0569

TN

REPOUSSE CARDAN  
MECANIQUE &  
HYDRAULIQUE



Utilisation sans effort

189 €HT

Au lieu de 269 €HT\*

Composition :

- vérin hydraulique capacité de 10 tonnes
- vis de traction
- masse à inertie 4.5Kg



OM 4041

TN

COFFRET CALAGE PSA  
1.0-1.2 VVT 3 CYLINDRES  
PURE TECH

179 €HT

Au lieu de 219 €HT\*



OM 3747

TN

COFFRET CALAGE PSA 1.2  
12V TURBO 3 CYLINDRES  
PURE TECH

142 €HT

Au lieu de 149 €HT\*



Gain de temps

OM 9798

TN

SERVANTE DISTRIBUTION  
RENAULT/PSA/VAG

1630 €HT

Au lieu de 1865 €HT\*



+ PAIRE BASKETS OFFERTE



Composition :

- EG0089 : servante 9 tiroirs
- OM6100 : master coffret calage Renault/Nissan/ Opel/Volvo
- OM6200 : master coffret calage PSA
- OM6300 : master coffret calage Ford/VAG

Composants clairement identifiables disponibles au détail





# CALAGE & DISTRIBUTION

**OM 6100**

**COFFRET CALAGE COMPLET  
RENAULT/NISSAN/OPEL/VOLVO  
GENERATION 1**

**419 €HT**

Au lieu de 459 €HT\*

**Modèles :**

Renault : Clio 1-2-3-4, Clio Sport 1-2-3, Mégane 1-2-3, Master 1-2, Mégane Scénic 1-2-3, Vel Satis 1-2, Avantime, Kangoo 1-2-3, Laguna 1-2-3, Espace 1-2-3, Trafic 1-2, Wind, Modus, Twingo, Koleos  
Dacia : Logan, Duster, Sandero, Dokker  
Nissan : Note, Qashqai, Micra, Interstar, Primastar, Kubistar, Almera, Primera  
Opel : Vivaro, Movano  
Volvo : S 40, V 40

**Moteurs :** 1.2, 1.2 16V, 1.4, 1.4 16V, 1.5 DCI, 1.6, 1.6 16V, 1.6 D, 1.7, 1.8, 1.8 16V, 1.9 TD, 1.9, 1.9 DCI, 1.9 DTI, 1.9 CDTI, 2.0, 2.0 16V, 2.1 TD, 2.2, 2.2 DCI, 2.2 DTI, 2.2 TD, 2.5 DCI, 2.5 CDTI, 2.5 TD, 2.8 D



Composants disponibles  
au détail sur [clas.com](http://clas.com)



TN

**OM 6110**

**COFFRET CALAGE COMPLET  
RENAULT GENERATION 2®**

**559 €HT**

Au lieu de 589 €HT\*

**Modèles :**

Renault : Clio II, Espace 4 et 5, Fluence, Koleos, Laguna, Laguna 2, Latitude, Master, Megane, Megane 2, Scenic, Scenic RX4, Scenic 2, Grand Scenic 2, Trafic 2, Vel Satis  
Mercedes : Class C, Vito  
Mitsubishi : Carisma  
Nissan : Navara NP300, Primastar X83, Qashqai 1 et 2, X-Trail  
Opel : Arena, Vivaro-B

**Moteurs :** 1.4, 1.6, 1.8 16v, 2.0 16v, 1.6, 2.0, 2.3, 2.5, 3.5, 1.9DTI/TD, 2.3DCI/CDTI



**+  
CEINTURE  
OFFERTE**



Composants disponibles  
au détail sur [clas.com](http://clas.com)

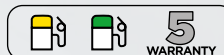

TN

**OM 6200**

**COFFRET CALAGE COMPLET  
PSA GENERATION 1**

**382 €HT**

Au lieu de 420 €HT\*

**Modèles :**

Fiat/Lancia : Ulysse, Scudo, Ducato, Zeta, Phedra  
Ford : Fiesta, Fusion, Focus, Focus C-Max  
Citroën : C15, C1, C2, C3 Pluriel, C4, C4 Picasso, C5, C6, C8, DS3, DS4, DS5, Xantia, Xsara, Xsara Picasso, Evasion, Berlingo, Jumpy, Jumper, Saxo, ZX, XM, Evasion, AX  
Peugeot : 107, 1007, 206 cc, 207, 208, 306, 307 cc, 308, 406, 407, 508, 607, 806, 807, Partner, Expert, Boxer, 206, 106, 605, 205, 405

**Moteurs :**

Fiat/Lancia : 2.0, 2.2 JTD  
Ford : 1.4, 1.6 Duratorq TDCI  
PSA : 1.0, 1.1, 1.4, 1.6, 1.6 16V, 1.4, 1.6 HDI, 1.8, 1.8 16V, 2.0, 2.0 turbo, 1.9 D, 2.0 HDI, 2.2 HDI, 1.8 16V, 2.0 16V



Composants disponibles  
au détail sur [clas.com](http://clas.com)



TN

**OM 6210**

**COFFRET CALAGE COMPLET  
PSA GENERATION 2®**

**625 €HT**

Au lieu de 659 €HT\*

**Modèles :**

PSA : 1007, 108, 206, 206 CC, 207, 207cc, 208, 2008, 301, 307, 308, 308cc, 308, 3008, 407, 407 Coupé, 5008, 607, Partner III  
C2, C3, C3 Picasso, C3, C3III, C4, C4 Picasso, C4, C4 Picasso, Grand Picasso, C5 II, C5 III, C5 III, C6, Berlingo III, DS3, DS3 Cab, C-Elysée, Xsara Picasso  
BMW : 116i E811 E87, 118i E87, 120i E87, 128i E82, 130i E811 E87, 135iS E82, 20i E60, 316i E46 E90, 318i E46, 318i E90, 320i E90, 323i E90 E911 E92 E93, 325i/xi E90 E911 E92 E93, 328i/xi E90 E911 E92 E93, 330i/xi E90 E911 E92 E93, 335i/xi E90 E911 E92 E93, 523i/Li E60 E61, 525i/Li/xi E60 E61, 528i/xi E60 E61, 530i/Li/xi E60 E61, 535i/xi E601 E61, 630i E63 E64, 730i/Li E65 E66, X3 2.0i E83, X3 2.5/3.0 E83, X5 3.0 E70, Z4 2.0 E85, Z4 2.5/3.0 E85 E86  
Mini : One (R56), Mini Cooper (R55/R56), Mini Cooper S (R55/R56), Cooper/S, Mini One, Clubman  
Jaguar : S-Type, XF, XJ, XJ6  
Land Rover : Range Rover Sport, Discovery 3 et 4

**Moteurs :** 1.0, 1.2i, 1.4, 1.4 VTI, 1.6, 1.6 VTI, 1.6 THP, 1.6 diesel, 1.8, 2.0, 2.5, 3.0 L, 2.7 D/TDV6/HDI/TDVi



**+  
CEINTURE  
OFFERTE**



Composants disponibles  
au détail sur [clas.com](http://clas.com)



TN

TN

**OM 6300**

**COFFRET CALAGE COMPLET VAG**

**555 €HT**

Au lieu de 610 €HT\*

**Modèles :**

Audi : 80, A1, A2, A3, A3 cabrio, S3, A4, A5, A6, TT, Q5  
 Seat : Arosa, Ibiza, Cordoba, Leon, Toledo, Alhambra, Altea, Inca (99-04)  
 Skoda : Fabia, Octavia, Superb  
 VW : Lupo, Polo, Fox, Golf, Bora, Jetta, Golf Plus, Golf estate, Passat, Beetle, Touran, Sharan, Caddy, Caddy Maxi, Transporter, Golf VI cabrio, Tiguan  
 Ford : Galaxy

**Moteurs :**

Essence : 1.2 TSI, 1.4, 1.4 TSI, 1.6 16V, 1.2 9V-12V 3cylindres, 1.4, 1.6 FSI (chaîne), 1.8, 1.8 16V, 1.8T, 2.0 16V, 2.0 FSI/TFSI (courroie)  
 Diesel : 1.2 TDI PD, 1.4 TDI PD, 1.9 TDI 75-90-110 PF, 1.9 SDI 75-90-110 PF, 1.9 TDI 105-130-150 PF, 2.0 TDI PD, 2.0 TDI DPF 140-170 PF, 2.5 TDI V6

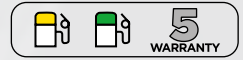

**OM 6400**

**COFFRET CALAGE COMPLET FIAT/ALFA/LANCIA/OPEL/SUZUKI/FORD**

**590 €HT**

Au lieu de 645 €HT\*

**Modèles :**

Alfa : 145, 146, 147, 155, 156, Spider, GTV, TS, GT, 159, 166, Crosswagon Q4  
 Fiat : Punto, Grande Punto, Brava/Bravo, Marea, Weekend, Stilo, Doblo/Cargo, Idea, Panda, Multipla, Palio, Stilo, 500  
 Lancia : Lybra, Ypsilon, Thesys, Musa  
 Opel : Corsa, Agila, Meriva, Combo, Vectra, Zafira, Astra, Insignia, Signum 1.9 CDTI  
 Suzuki : Ignis, Swift, Wagon R+  
 Ford : Ka

**Moteurs :**

1.2 8V, 1.2 16V, 1.4 16V, 1.6 16V, 1.6 MultiJet, 1.9 JTD, 1.9 JTD 16V, 1.9 MultiJet, 2.4 JTD, 1.9 CDTI, 2.0 MultiJet, 2.4 JTD 20V, 1.3 JTD MultiJet, 1.3 CDTI, 1.3 TDCI, 1.9 CDTI

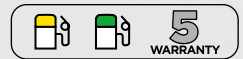

**OM 6500**

**COFFRET CALAGE COMPLET OPEL/CHEVROLET/SAAB/FIAT/LANCIA/SUZUKI/FORD**

**519 €HT**

Au lieu de 579 €HT\*

**Modèles :**

Opel : Corsa B,C, Combo, Tigra, Agila, Tigra B, Meriva, Astra F,G, H, Astravan, Speedster/VX220, Zafira A, B, Vectra B, C, Signum, Omega B, Sintra, Frontera A, B, Astravan, Kadett, Ascona, Omega, Monterey, Antara, Cromax, Speedster/VX220  
 Chevrolet/Daewoo : Epica, Captiva, Nubira, Lacetti, Evanda  
 Saab : 9-3, 9-5 (98-04)  
 Alfa : 145, 146, 147, 156, 159, 166, GT, Crosswagon Q4  
 Fiat : Punto, Grande Punto, Bravo/Brava, Marea, Weekend, Stilo, Doblò/Cargo, Multipla, Idea, Panda150  
 Lancia : Ypsilon, Musa, Lybra, Thesys  
 Suzuki : Ignis, Swift, Wagon R+  
 Ford : Ka

**Moteurs :**

1.0 12V, 1.0 16V, 1.2 16V, 1.4, 1.6, 1.2-1.4 16V (Chaîne), 2.0, 2.0 Turbo, 2.2 DI, 2.0-2.2 16V, 1.6 16V, 1.8 16V, 2.0 16V, 2.2 16V, 1.3 JTD MultiJet, 1.3 CDTI, 1.3 TDCI, 1.6 MultiJet, 1.9 JTD, 1.9 MultiJet, 2.4 JTD, 1.9 CDTI, 2.0 MultiJet, 1.5 D, 1.5 TD, 1.7 D, 1.7 TD, 1.6-1.7 D, 3.0 TD, 3.1T D, 2.0-2.2-2.4 TD, 2.0-2.2 DI, 2.0 TDCI, 2.0 D VCDI, 2.2 16V (double arbre à cames)



**OM 6600**

**COFFRET CALAGE COMPLET FORD/VW/SEAT/MAZDA/VOLVO**

**459 €HT**

Au lieu de 505 €HT\*

**Modèles :**

Ford : Fiesta, Fusion, Courier, Escort, Focus, Focus C Max, Puma, Mondeo, Sierra, Transit, Connect, Cougar, Courier, Courier Kombi, Galaxy, C-Max, Orion, Tourneo Connect, Transit, Transit Connect  
 VW : Sharan  
 Seat : Alhambra  
 Mazda : 121  
 Volvo : S40, V50 petrol, 1.8 D, 1.8 TD, 240 D, 740 D, 760 D, 940 D, 960 D Turbo

**Moteurs :**

1.2, 1.4, 1.6, 1.6 16V, 1.7 16V courroie, 1.8-2.0 16V (courroie et chaîne), 1.4, 1.6 16V Focus et Mazda 121, 1.6 Duratorq TDCI, 1.8 D, 1.8 TD (88-00), 1.8 DI (courroie) (98-04), 1.8 TDCI (courroie) (01-04), 1.6 D, 1.9 TDI, 1.5 D/TCI (courroie), 1.9 TDI, 2.5 D/TCI (courroie), 1.25, 1.6 TI-VCT, 1.6 SCTI, 1.4 D TDCI, 1.6 D TDCI, 1.8 D, 1.8 D TCI, 1.8 D TDDI, 1.8 D TDCI, 1.8 D Turbo, 1.8 D Turbo, 1.9 D TDI PD, 1.9 D TDI PD, 2.0 D TDCI, 2.2 TDCI, 2.5 D, 2.5 D Turbo, 2.0, 2.2, 2.4 Duratorq TDCI 16V, 1.4 D TDCI, 1.6 D 8V, 1.6 D 16V





# CARROSSERIE

TN

OM 2024

PAIRE DE CHARIOTS  
1360kg

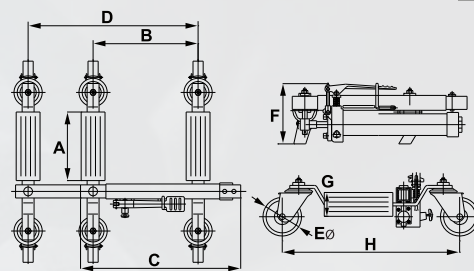

**Caractéristiques :**

- levage assisté par vérin hydraulique
- rouleaux aluminium L.300mm
- 4 roues dont 2 avec freins
- capacité : 1360kg

424 €HT

Au lieu de 499 €HT\*

Dimensions (mm)

	A	B	C	D	EØ	F	G	H
OM 2024	300	345	540	625	100	190	68	560



TN

OH 9150

COLONNE LEVAGE  
HYDROPNEUMATIQUE 1500kg



1149 €HT

Au lieu de 1349 €HT\*

Permet de lever le véhicule en moins d'une minute



Flasher pour voir la vidéo !



**Caractéristiques :**

- 2 roues pivotantes facilitant la manipulation
- goupille de sécurité : 5 hauteurs de travail sécurisées
- levage prise sous roue ou prise sous caisse
- mobile et rapide

Livrée avec :

- SA9151 : prise sous roue  
Hauteur de travail max : 735mm  
Hauteur mini : 100mm  
Diamètre de roue de 480 à 730mm

- SA9152 : prise sous caisse  
Hauteur de travail max : 835mm  
Hauteur mini : 140mm





**2728 €HT**

Au lieu de 3209 €HT\*

**OP 3612**

**COMPRESSEUR D'AIR  
VERTICAL 270I 7.5CV**

**Caractéristiques :**

- entraînement par courroie
- 1150 tr/min
- volume engendré : 850l/min
- pression max : 11bar
- puissance moteur : 7.5cv-5.5kW
- bicylindres
- alimentation électrique : tri 400V

Faible encombrement



**AC 3010**

**REGLOPHARE CAMERA/DOUBLE LASER**

- contrôle et diagnostic automatique des faisceaux Code, Plein phare et Antibrouillards quel que soit le type de phare : LED (Matrix, Intelligent...), Xénon, Halogène...
- permet un contrôle et une mesure automatique (par caméra) du faisceau en rabatement et en latéral. Il permet également une mesure de la puissance d'éclairage
- centrage du boîtier par laser en croix.
- conforme à la norme UTAC NFR 63-801

**4760 €HT**

Au lieu de 5599 €HT\*

Lecture précise du réglage

**Caractéristiques :**

- plage de mesure :
- Rabattement 0-6% (précision +/- 0,1%)
- Latéral 0-10% (précision +/- 0,2%)
- intensité lumineuse : 150kcd
- colonne aluminium rotative 360°
- monte-et-baisse à contre poids
- inclinomètre 3 axes compensant électroniquement les irrégularités du sol
- roulettes à positionnement réglable compensant les grosses différences de niveaux au sol
- capteur de hauteur de boîtier
- écran LCD couleur tactile 5.7"
- imprimante intégrée : N° immatriculation / Date / Résultat de test
- batterie rechargeable 12V
- mise en veille automatique
- mises à jour logiciel simple et rapide (par clé USB)
- connexions : RS232, Wifi, Bluetooth
- protocole de communication : Net1, Net2
- dimensions : L.695xI.660xH.1780mm



Flasher pour voir la vidéo !

Option :  
• SA3032 : kit rail et roues





## OH 5306

CRIC ROULEUR 2.25T

179 €HT

Au lieu de 199 €HT\*

TN

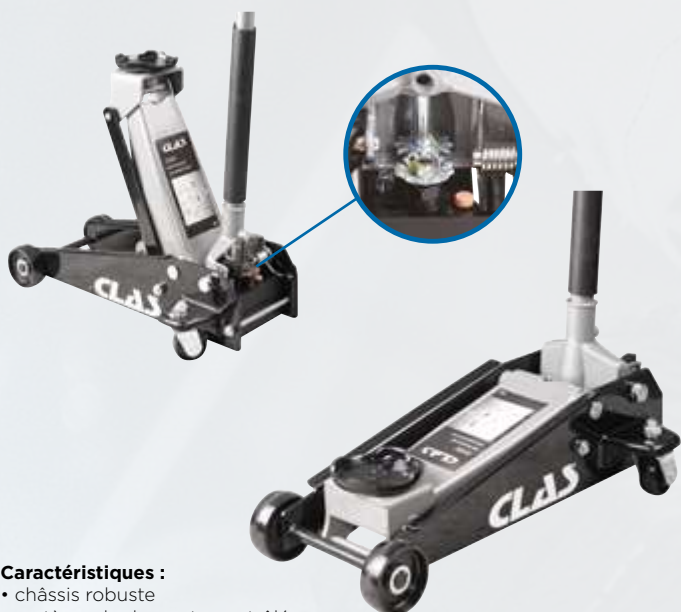

### Caractéristiques :

- châssis robuste
- système de descente contrôlée
- système anti-surcharge
- protection mousse sur le manche
- semelle acier pivotante
- roues arrière pivotantes
- h. mini : 140mm
- h. maxi : 490mm
- dimensions : 645x345x185mm
- poids : 29.5kg



## OH 5311

CRIC ROULEUR 3T  
HAUTE ELEVATION

132 €HT

Au lieu de 155 €HT\*

TN



Tête télescopique  
(+5cm)

### Caractéristiques :

- semelle rotative
- châssis robuste
- système anti-surcharge
- h. mini : 192mm
- h. maxi : 533mm
- dimensions : 635x255x192mm
- poids : 19kg



## OH 6303

CRIC ROULEUR 3T  
PEDALE D'APPROCHE

237 €HT

Au lieu de 279 €HT\*

TN



### Caractéristiques :

- pédale d'approche
- système anti-surcharge
- double piston
- roues en fer
- h. mini : 130mm
- h. maxi : 465mm
- dimensions : 630x328x165mm
- poids : 30kg



**OH 5309**

TN

CRIC ROULEUR 1.25T  
ALU EXTRA PLAT 85mm

**269 €HT**

Au lieu de 299 €HT\*



Ultra léger

**Caractéristiques :**

- semelle caoutchouc
- système anti-surcharge
- système double pompe montée rapide
- protection mousse sur le manche
- roues arrières pivotantes
- h.mini : 85mm
- h.max : 375mm
- dimensions : 580x240x150mm
- poids : 11.5kg



**OH 6014**

TN

CRIC ROULEUR 2.5T  
EXTRA PLAT 75mm

**249 €HT**

Au lieu de 299 €HT\*



Extra plat

**Caractéristiques :**

- système anti-surcharge
- semelle caoutchouc pivotante
- système double pompe montée rapide
- protection mousse sur le manche
- roues polyuréthane
- h. mini : 75mm
- h. maxi : 508mm
- dimensions : 720x326x150mm
- poids : 31.5kg



**OH 7014**

TN

CRIC ROULEUR 3T  
EXTRA PLAT 75mm

Extra plat

**Caractéristiques :**

- pédale d'approche
- système de descente contrôlée
- système anti-surcharge
- semelle caoutchouc pivotante
- système double pompe montée rapide
- protection mousse sur le manche
- roue avant et arrière en nylon
- h. mini 75mm
- h. maxi 510mm
- dimensions : 777x383x200mm
- poids : 30.5kg

**299 €HT**

Au lieu de 349 €HT\*





## EG 1138

TAMPON CAOUTCHOUC  
RECTANGULAIRE 160x120x20mm

**15 €HT**

Au lieu de 17 €HT\*



Dureté 85° SHORE A  
Vendu par multiple de 4 uniquement



## EG 1137

TAMPON CAOUTCHOUC  
RECTANGULAIRE 160x120x30mm

**16 €HT**

Au lieu de 42 €HT\*



Dureté 85° SHORE A  
Vendu par multiple de 4 uniquement



## EG 1136

TAMPON CAOUTCHOUC  
RECTANGULAIRE 160x120x60mm

**21 €HT**

Au lieu de 42 €HT\*



Dureté 85° SHORE A  
Vendu par multiple de 4 uniquement



## EG 1143

TAMPON CAOUTCHOUC  
RECTANGULAIRE 160x120x115mm

**37 €HT**

Au lieu de 43 €HT\*



Dureté 85° SHORE A  
Vendu par multiple de 4 uniquement





**OH 0931** 2049 €HT\*

PRESSE HYDRO-PNEUMATIQUE  
30T VERIN COULISSANT  
DOUBLE COMMANDE



Polycarbonate  
protégeant l'opérateur

**Caractéristiques :**

- pompe hydraulique 2 vitesses
- commande manuelle ou pédale hydropneumatique
- piston chromé avec vis d'ajustement
- vérin coulissant avec poignée et échelle de positionnement
- protection polycarbonate protégeant l'opérateur contre d'éventuels éclats
- hauteur de table réglable 12 positions
- montée/descente de la table assistée par treuil
- maintien de la table par 2 goupilles surdimensionnées
- bac de récupération 226x136x55mm
- grand manomètre
- bloc support en V réversible, kit poinçons et polycarbonate inclus.

## Le pack presse + support

**OH 0030**

**1990 €HT**

Au lieu de 2281 €HT\*



**OH 0833** 232 €HT\*

SUPPORT UNIVERSEL PRESSES 20-30T

Assure le maintien et la stabilité de la pièce sous la presse.  
Permet un ajustement de la hauteur et un placement de la pièce précis.

Livré avec 5 tiges filetées d'ajustement/maintien :

- 1 tige L.105mm
- 3 tiges L.150mm
- 1 tige L.190mm



# REFROIDISSEMENT

TN

## AC 1020

### APPAREIL REMPLACEMENT/VIDANGE LIQUIDE DE REFROIDISSEMENT

Cet appareil mobile permet de vidanger, contrôler l'étanchéité, nettoyer, créer le vide pour purger le circuit de refroidissement et le remplir, grâce à son système venturi couplé à un manomètre.

Assure une intervention écologique puisque le liquide usagé du circuit de refroidissement est récupéré en quasi-totalité; permettant à l'utilisateur de démonter n'importe quel organe moteur sans écoulement de liquide de refroidissement.



# 1590 €HT

Au lieu de 1799 €HT\*



**Intervention rapide  
Aucune pollution des  
sols**

#### Caractéristiques :

- 2 cuves indépendantes de 15 litres permettent de stocker le liquide pollué et le liquide neuf
- 2 manomètres de contrôle des cuves
- branchement sur le vase d'expansion via un adaptateur conique
- 3 tubes plongeur différente longueur
- 4 roues pivotantes
- dimension : L.430xI.610xH.1350mm
- poids : 43kg

#### Fonctions :

- extraction liquide usagé
- dépression
- remplissage liquide neuf
- vidange cuve liquide usagé
- vidange cuve liquide neuf

#### Options :

- AC1022 : adaptateur vidange circuit de refroidissement par gravité



**Flasher  
pour voir la  
vidéo !**

